



CHARIOTS BRANCARDS OPHTALMOLOGIE - TRB7 (I-CARE)



Soins et équipements de service - Salle de réveil



Sommaire

HAcare Médical, spécialiste des dispositifs médicaux depuis 1860	3
Nos engagements	4
Choisir l'économie circulaire	5
Matériaux recyclables	6
Certifications	7
Chariots brancards Hôpital Salle de réveil	8
Nos exclusivités	
Soft Sound	10
Barrières Zéro Gap	11
Easy MOV	12
Easy CLEAN	13
Nos points forts	
Un brancardage facilité (Piètement)	15
Stabilité (Soins sécurisés)	16
Optimiser la surface de soins (Easy Clip)	17
Relève buste, plicature pour le confort du patient (Confort)	18
Accessibilité des commandes sur 3 côtés (Sécurité)	19
Châssis ergonomique (Piètement)	20
Faciliter la maintenance (Inter Changeabilité)	21
Accès aux informations par QR Code (Traçabilité)	22
Les caractéristiques	
Fonction(s) Distinctive(s)	24
Tétière Ophtalmologique	25
Mobilité	26
Mobilité	27
Barrières	28
Commandes	29
Surface de couchage	30
Surface de couchage	31
Options & Accessoires	32





HAcare Médical, spécialiste des dispositifs médicaux depuis 1860

Chez HAcare, nous concevons, fabriquons et distribuons des dispositifs médicaux et des solutions de mobilier médical innovant et durable, pensées pour améliorer le quotidien des patients comme des professionnels de santé.



Les engagements éco-responsables du groupe HAcare

Le groupe HAcare s'engage pour une **orientation industrielle éco-responsable**

Dans sa stratégie de développement durable, le groupe HAcare a défini une liste de **6 engagements** qui guident ses **actions et décisions** depuis la création du groupe et pour les années à venir.

Des indicateurs ont été mis en place pour chaque engagement.

Nos 6 engagements



Une production Made in France



L'utilisation de ressources renouvelables



Intégration de l'économie circulaire dans tout nouveau développement produit



Des achats responsables (suivi qualité fournisseurs)



Des actions au quotidien pour le respect et la protection de l'environnement



Une lutte contre les TMS, et les nuisances sonores à travers nos produits

Choisir l'économie circulaire



Les produits finis HAcare sont recyclables au travers d'un circuit de récupération chez le client final, pour recyclage avec notre fournisseur partenaire. Le bois ne pouvant être recyclé à l'infini car ses fibres deviennent trop petites ou s'épuisent, les déchets de bois sont alors récupérés et transformés en énergie verte.



Les panneaux en fibre végétale utilisés dans la fabrication des produits du groupe HAcare sont 100% bois de réemploi. Chaque produit fini HAcare porte un indice révélant la part de fibre végétale contenue.



Le recyclage est la pratique consistant à récupérer les matériaux usagés du flux de déchets, puis à incorporer ces mêmes matériaux dans le processus de fabrication. Chaque produit fini HAcare porte un indice révélant la part de matière recyclée contenue.



Matériaux recyclables

Les produits finis HAcare sont recyclables à 95%. Par exemple, le lit médicalisé HAcare est entièrement recyclable sauf les roues et les moteurs. Chaque lit est démontable pour récupérer séparément chaque matériau : fibre végétale, métal, plastique.



Le bois de réemploi

Les panneaux en fibre végétale utilisés dans la fabrication des produits du groupe HAcare sont :

100% en bois de réemploi

Le réemploi est un des procédés respectueux de l'environnement. Il s'agit par exemple de restes d'entreprises de transformation du bois (par exemple, les restes de scieries, les chutes de production...). Mais aussi de sous-produits d'activités telles que la gestion forestière durable et l'entretien des talus.

100% bois certifié FSC

Recyclables avec un fournisseur partenaire qui, en exclusivité mondiale et depuis 2021, recycle les panneaux MDF et HDF. Pas de consommation d'eau, ni d'énergie verte **biomasse**.



Le métal

Toutes les composantes en métal sont **recyclables** et réutilisables, et ce, **à l'infini**. Une fois le métal trié, il est compressé, broyé, laminé et fondu. Il est ensuite remoulé sous forme de bobines, de barres ou de fils pour la réutilisation. Ce procédé peut se faire sans fin !

Le recyclage des métaux présente de **nombreux avantages**. Il préserve les ressources naturelles en réduisant les besoins en matériaux vierges, diminue la consommation d'énergie et les émissions de **gaz à effet de serre**.



Le plastique recyclé

Au sein des usines de recyclage, les déchets (re) deviennent une **matière secondaire** grâce à différents processus : broyage, micronisation, régénération des matières plastiques.

Le plastique recyclé sera alors revendu aux industriels de la **plasturgie** sous forme de **paillettes**, de poudre ou encore de **granulés**.



CHARIOTS BRANCARDS HÔPITAL

Salle de réveil

Ophtalmologie - TRB7 (I-CARE)



CHARIOT BRANCARD OPHTALMOLOGIE

Chariot brancard à **hauteur variable** avec fonction **Proclive Déclive** sur **colonnes hydrauliques**.

Têtières multi-positions et **amovibles**.

Destiné aux **actes ophtalmologiques**,
stomatologiques, et **ORL**.



NOS EXCLUSIVITÉS

Au cours des 40 dernières années, le niveau moyen de bruit dans les hôpitaux a augmenté de 15 décibels (dB), atteignant des niveaux d'environ 70 dB, bien au-dessus de la limite recommandée par l'OMS qui est de 35 dB pour un environnement de soins. Les produits HAcare sont conçus pour lutter contre les nuisances sonores. L'objectif est de réduire de 20dB avec l'ajout d'amortisseurs sur toutes les structures roulantes et brancardables



Lutter contre les nuisances sonores

Support anti-vibratoire, **amortisseur haute performance** : pour un brancardage fluide, silencieux et confortable, même en passage de seuil ou sortie d'ascenseur. **Les nuisances sonores diminuent significativement.**

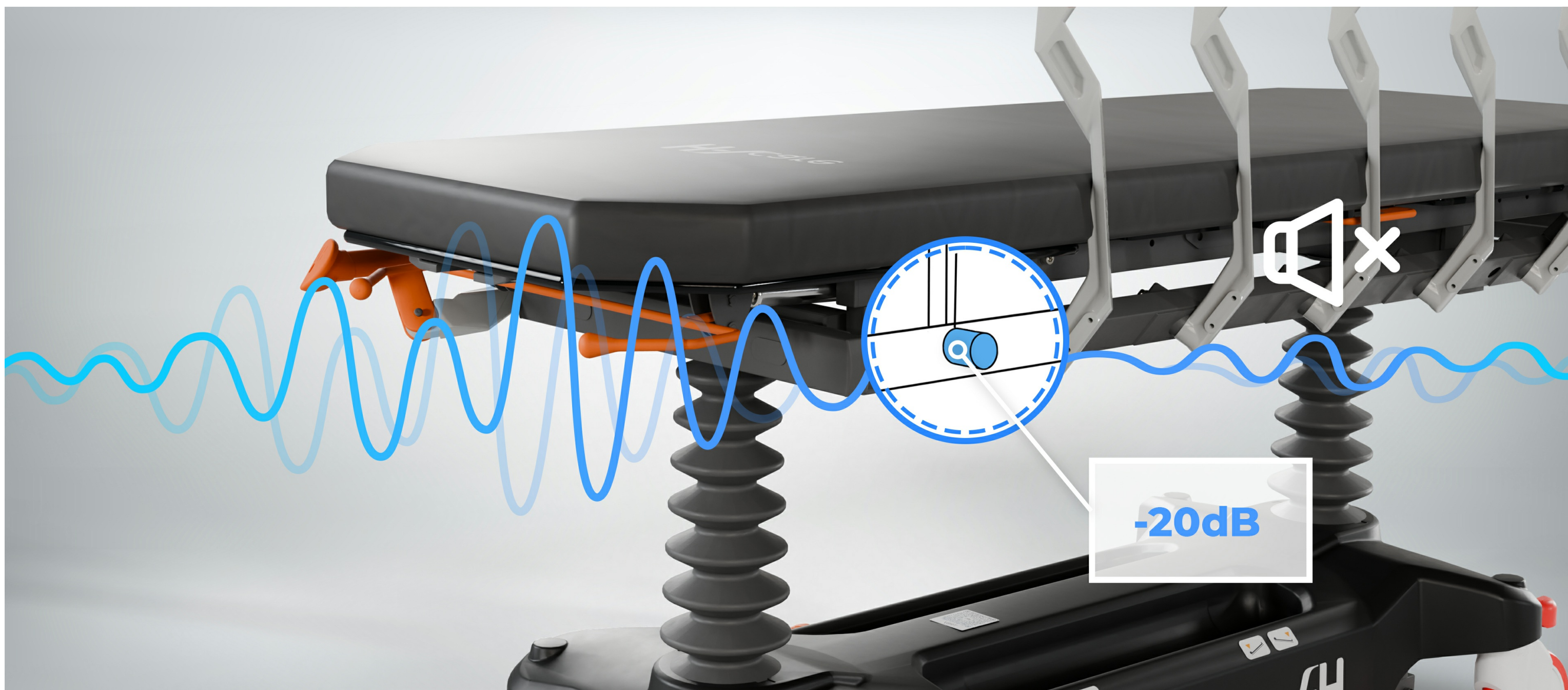

Barrières Zéro Gap

Dans un environnement hospitalier, chaque détail compte : les équipements doivent conjuguer autonomie du patient, confort durable et ergonomie pour le soignant. Les solutions intégrant commandes intuitives, réglages rapides et assistance aux manipulations simplifient le quotidien, réduisent la fatigue et renforcent la sécurité. Résultat : un gain de temps pour les équipes et une expérience de soin plus fluide et apaisée pour le patient.



Barrières Zéro Gap

Conçues de manière ergonomique, garantissent à la fois la **sécurité** et le **confort** du patient. En **position haute**, elles **sécurisent** le transport, tandis qu'en **position basse**, elles permettent un **transfert fluide** et sans effort.

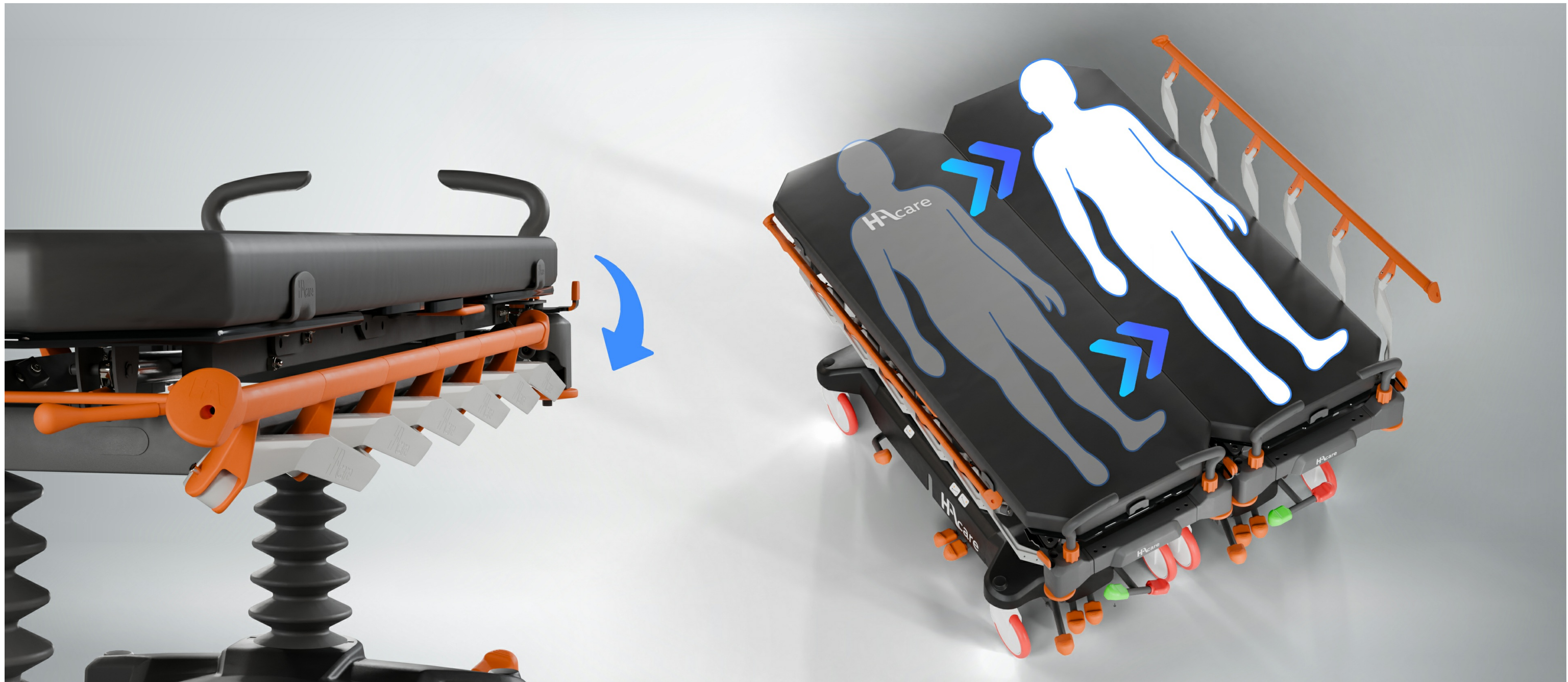

Dans un environnement hospitalier où chaque geste compte, il est essentiel de préserver la santé et le bien-être des soignants tout en assurant la sécurité des patients. Le brancardage représente l'une des activités les plus à risque en matière de troubles musculo-squelettiques (TMS), en raison des efforts répétés, des postures contraignantes et des déplacements souvent complexes. Conçu pour répondre à ces enjeux, chaque détail a été pensé pour faire de nos dispositifs médicaux, un allié quotidien dans la prévention des TMS, tout en améliorant la qualité de vie au travail du personnel hospitalier.



Lutter contre les TMS

Maniabilité optimale grâce à l'**amortisseur intégré** et aux panneaux ergonomiques rigides, réglables en hauteur. **Brancardage fluide, sécurisé et sans effort**, même sur sols générant de l'électricité statique.



Dans un contexte hospitalier où l'hygiène est un impératif absolu, chaque minute consacrée au nettoyage compte. Le personnel soignant est confronté à la nécessité d'assurer une désinfection rigoureuse tout en maintenant un rythme de travail soutenu. La solution EasyClean® répond à cet enjeu en facilitant le nettoyage. Les protocoles d'hygiène sont respectés sans compromis, tout en allégeant la charge de travail du personnel. Résultat : moins d'effort, moins de temps perdu, et une sécurité renforcée pour le patient comme pour le soignant.

EasyClean®, c'est la garantie d'un environnement plus propre, plus sûr et plus ergonomique, au service de la qualité des soins et du confort au travail.



Faciliter le nettoyage

Désassemblage sans outil pour un **nettoyage intégral** rapide, une hygiène parfaite et un vrai gain de confort pour le personnel soignant.

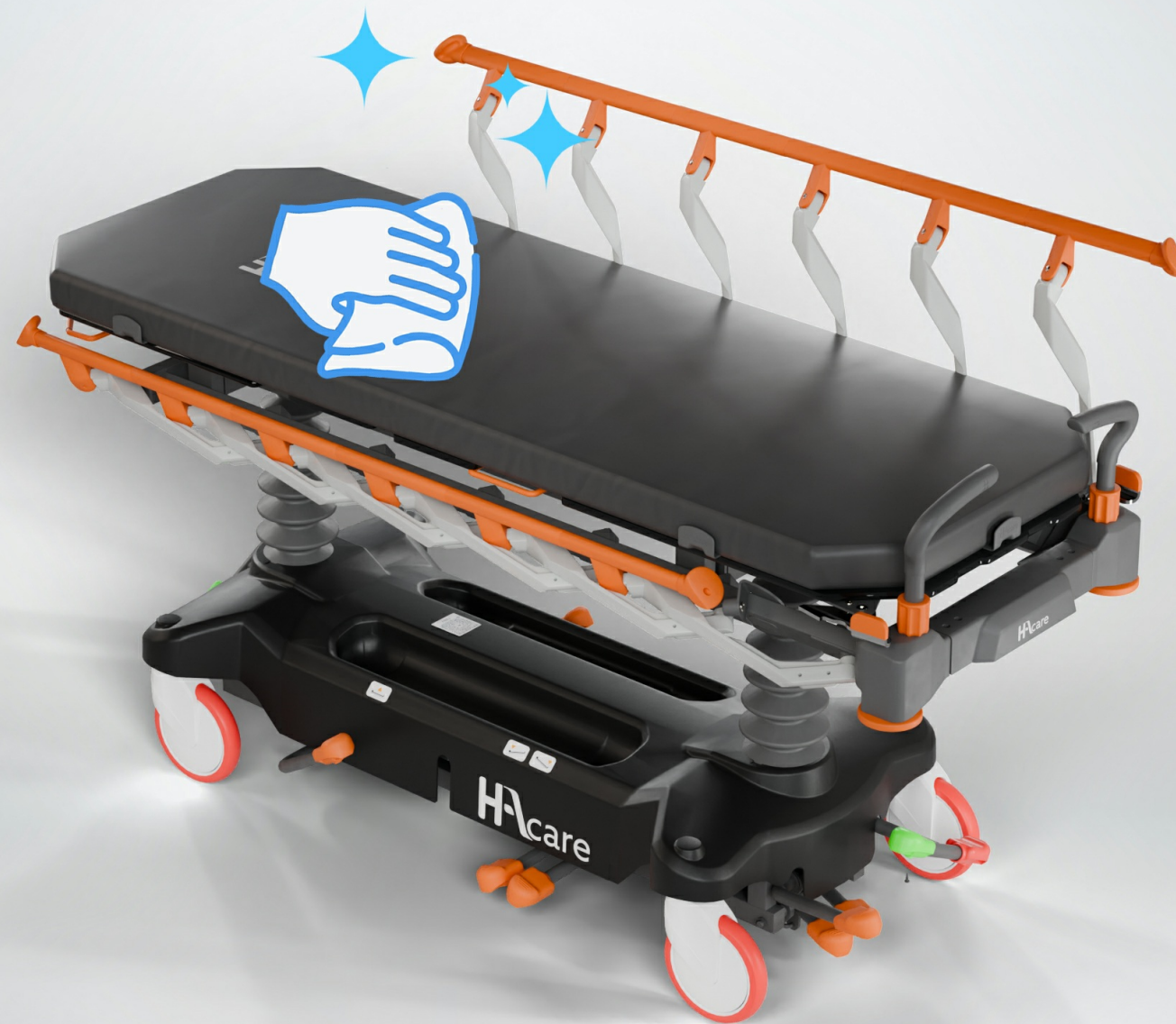



NOS POINTS FORTS

Un brancardage facilité (Piètement)



Le **piètement**, avec son châssis monobloc compact, a été conçu pour offrir une **maniabilité optimale**, même en cas de brancardage intensif. Associé à un large choix de roulettes, il répond parfaitement aux exigences des soignants en matière de **fluidité de déplacement et de gain de place**.

Pour encore plus d'agilité, **une 5^e roulette centrale** (en option) agit comme un point de pivot et facilite grandement les manœuvres, même dans les espaces restreints. Son **activation rapide** par une pédale latérale garantit une utilisation simple et intuitive au quotidien.

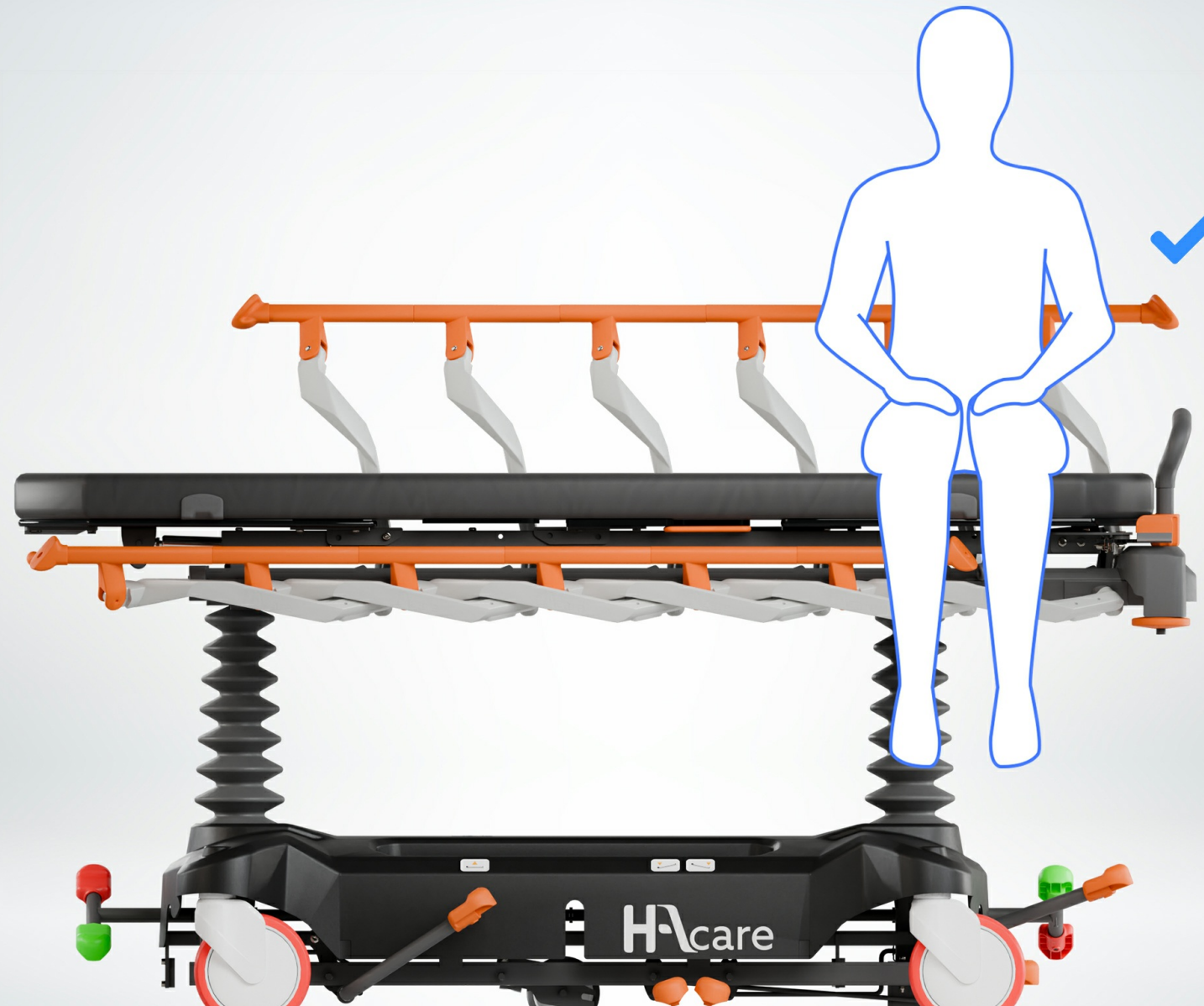
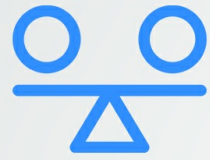

La **sécurité** de vos patients n'est pas une option.

La **stabilité** du brancard est telle que même disposé dans les conditions les moins favorables, le **brancard ne bascule pas**. En cas d'urgence, la position proclive, la position déclive ou la position CPR (cardiopulmonary resuscitation) sont atteintes en quelques secondes.

Optimiser la surface de soins (Easy Clip)



Avec le **concept EasyClip®**, gagnez en efficacité et en confort de travail.

Ce système de fixation intuitif, sans outils et sans effort, permet de positionner, déplacer ou retirer facilement les accessoires.

Il libère instantanément l'espace de soin et offre un accès rapide au patient en cas d'urgence. Modulable à volonté, **EasyClip®** s'adapte aux besoins spécifiques de chaque prise en charge, quel que soit le type de pathologie.

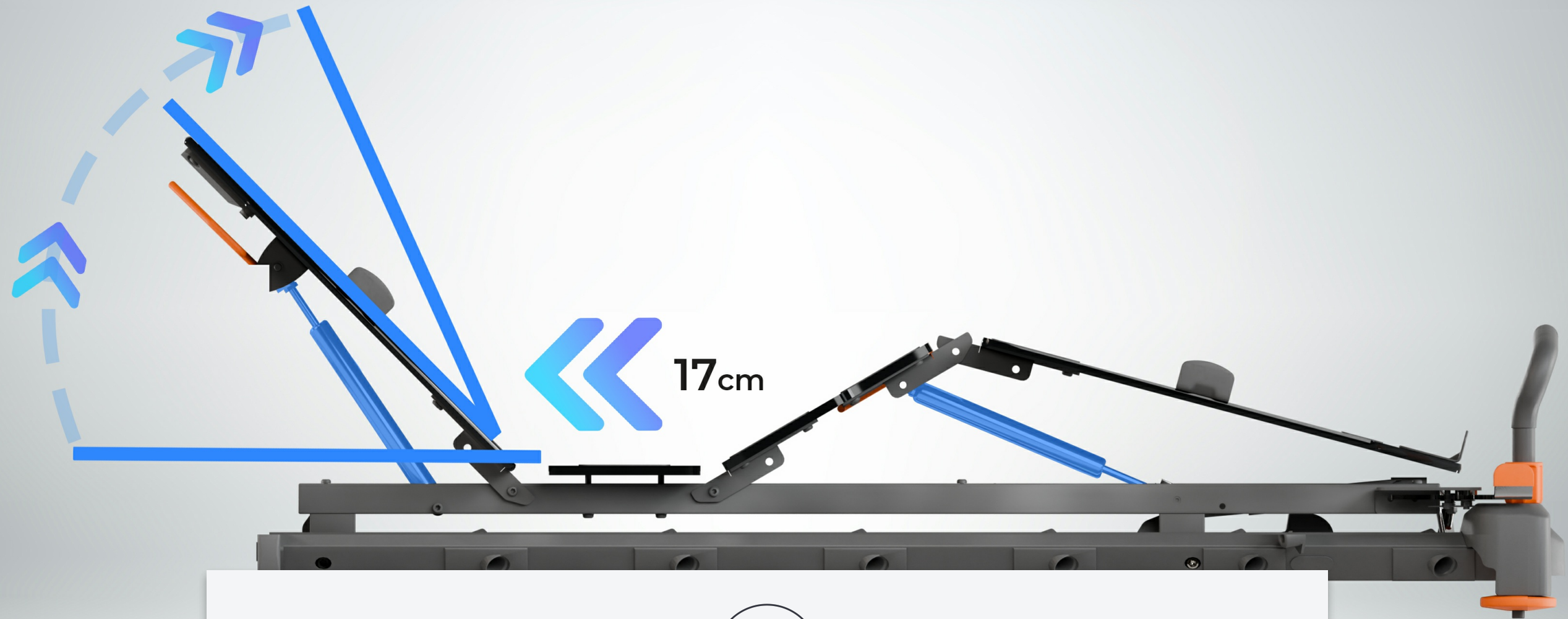

Le **relève-buste** est actionnée par deux **vérins à gaz** ce qui limite les à-coups pour le **confort** du patient.

Un **relève-buste à translation** est également disponible, **évitant** ainsi la **compression** et les frictions sur les zones du sacrum et offrant plus de **confort** pour le patient.

La **plicature** du plan de couchage **soulage** les **traumatismes** orthopédiques et procure un confort accru au patient

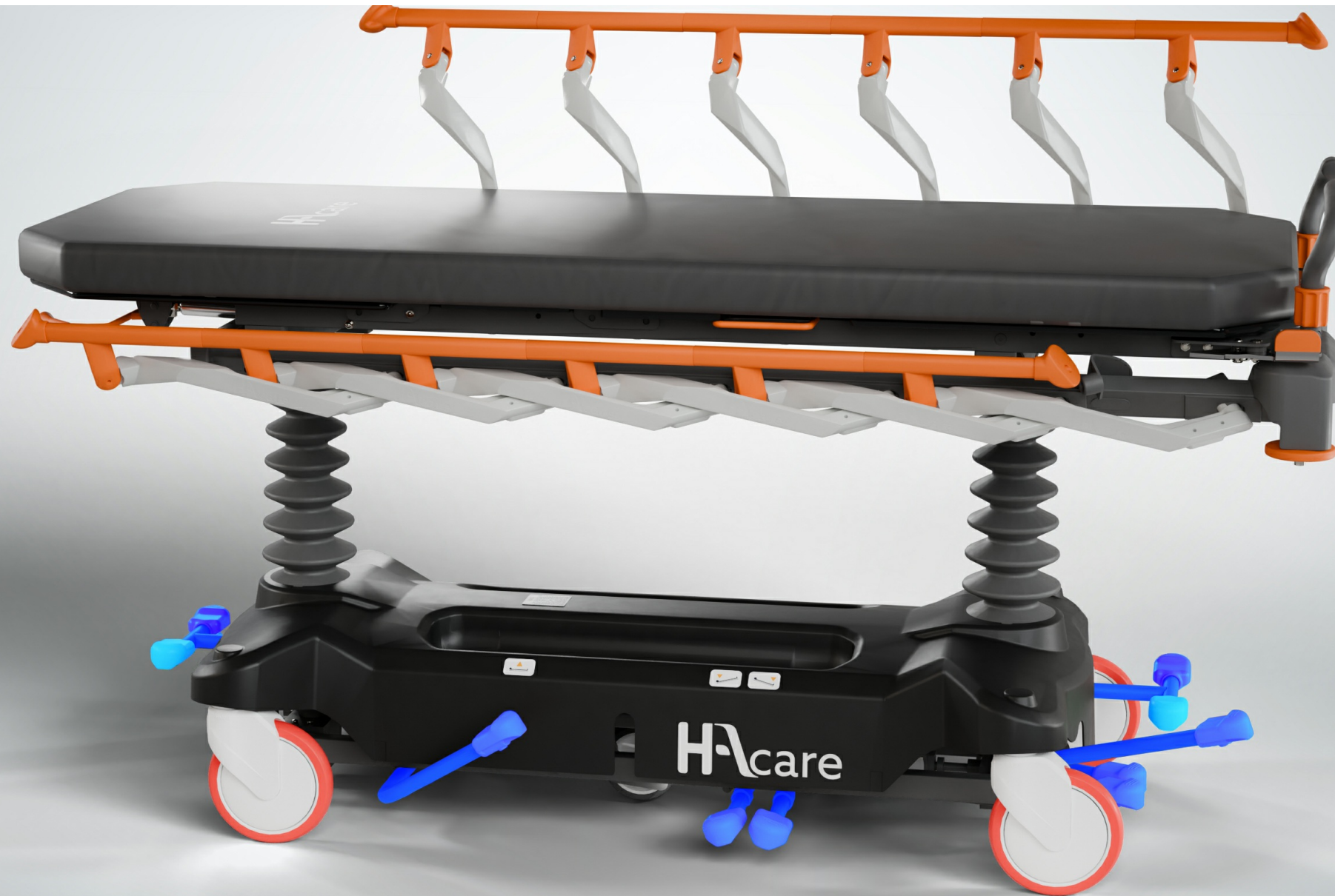

L'**ergonomie** du brancard est optimisée pour des **interventions** plus **rapides** : les fonctions de **hauteur variable**, inclinaison **proclive/déclive** et **freinage** sont facilement actionnables via des **pédales** accessibles sur les **trois côtés**, garantissant un **contrôle immédiat et intuitif**, quel que soit le positionnement de l'utilisateur.

Châssis ergonomique (Piètement)

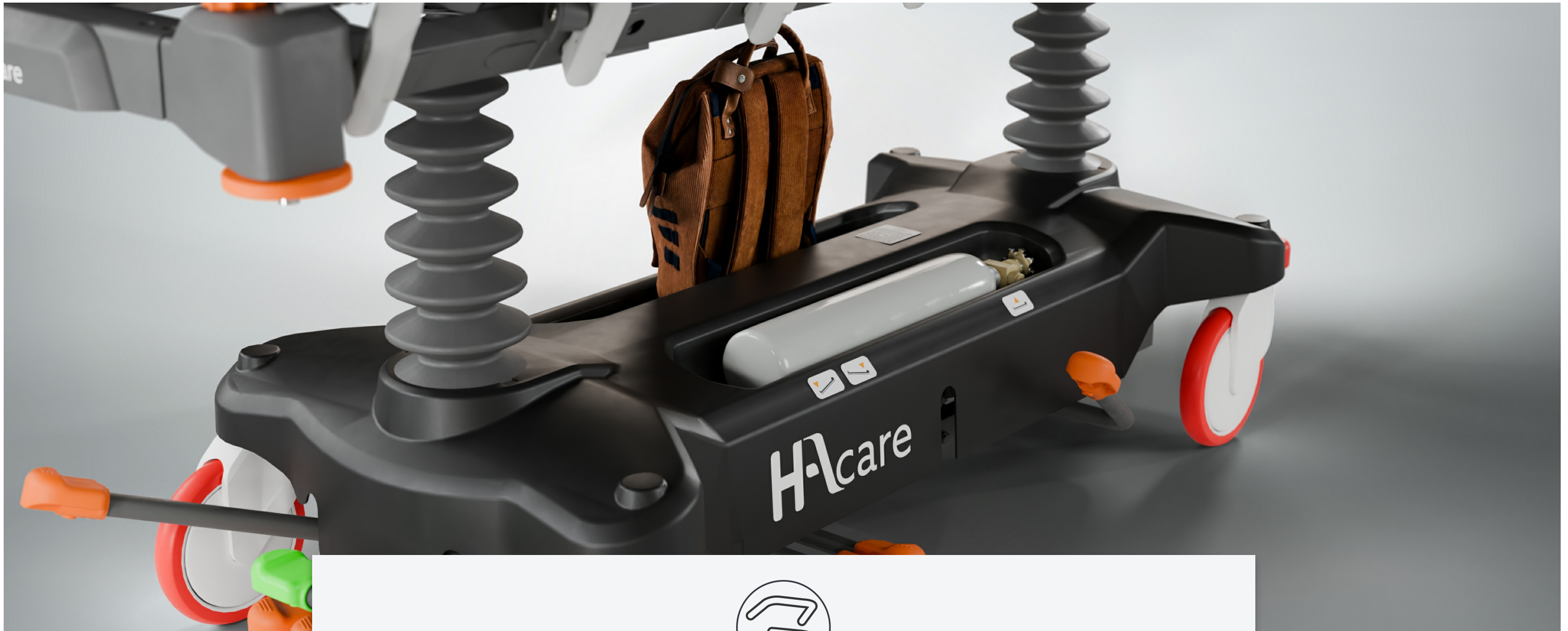

Le **capot en trois parties amovibles** permet une **intervention rapide** des techniciens en **SAV**, même en position basse.

Le **nettoyage** est également **facilité**.

Un **espace de rangement** permet au patient de **garder ses effets** personnels à portée de main, **réduisant** ainsi le **stress** lié à la perte de ses objets personnels pendant le transport.

Il **libère** de l'**espace** autour du patient, en intégrant les objets dans des compartiments dédiés, contribuant ainsi à un **environnement** plus propre et plus **ordonné**.

Faciliter la maintenance (Inter Changeabilité)

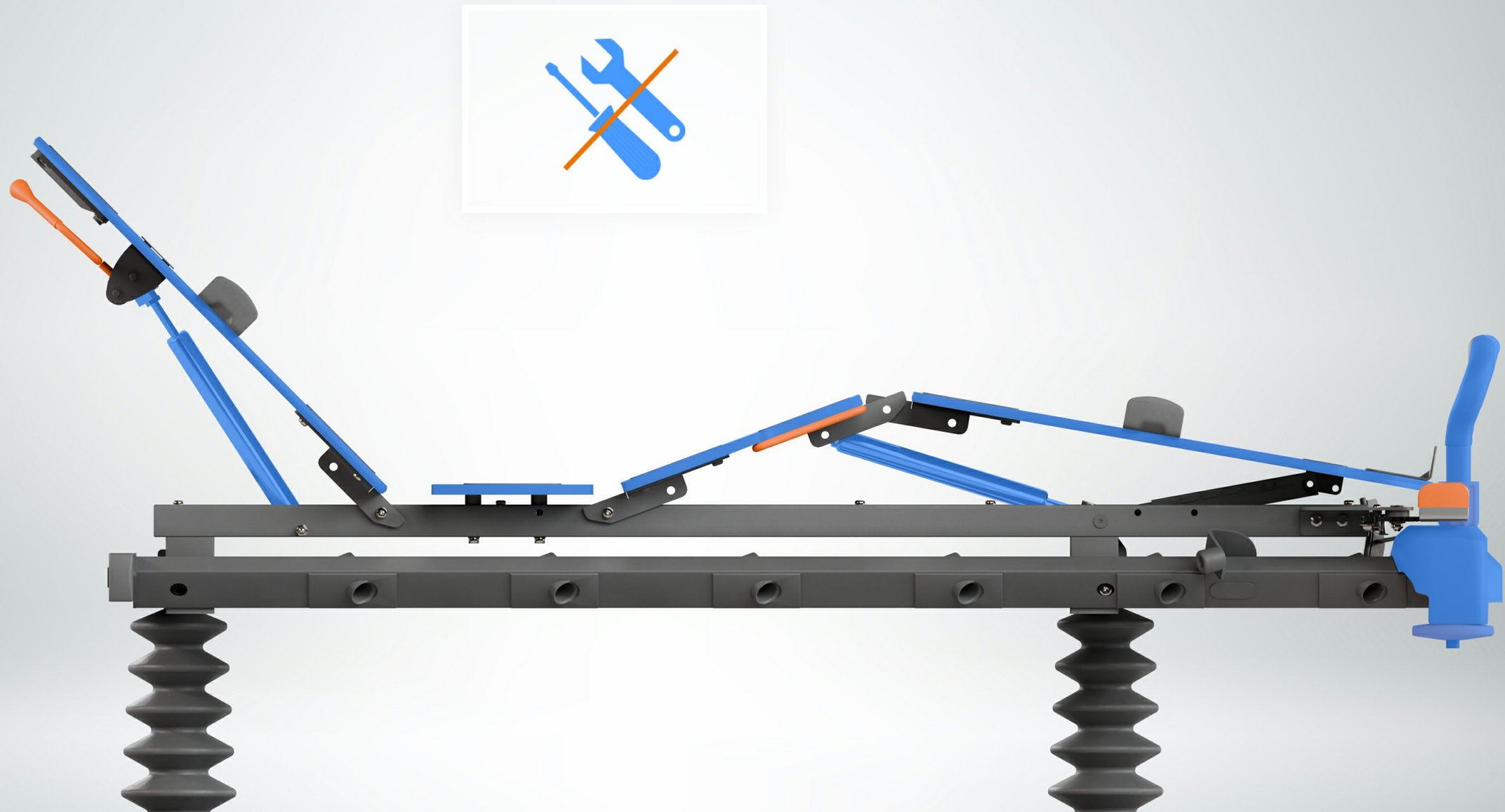

Grâce à un **système modulaire intelligent**, les dispositifs s'assemblent, se remplacent ou s'ajoutent facilement, **sans outil ni intervention complexe**..

Cette conception **facilite également les interventions du SAV** : diagnostics rapides, accès simplifié aux composants et remplacements express pour limiter au maximum les immobilisations. Une **solution pratique, évolutive et fiable**, parfaitement adaptée aux exigences du quotidien hospitalier.



Le **QR Code**, présent sur chaque produit, donne **accès aux informations clés** comme la destination du produit, la notice d'utilisation, l'éco-responsabilité, les fiches techniques, l'aide à l'installation...

Ces informations sont stockées sur notre plateforme **SavTechet** **accessibles** en scannant ce QR Code.



LES CARACTÉRISTIQUES

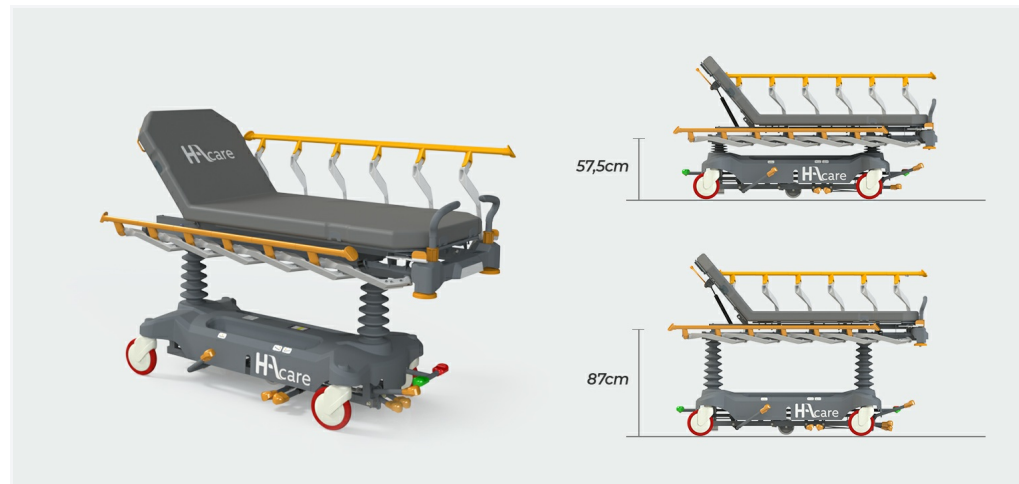

Hauteur variable sur colonnes hydrauliques

La **hauteur variable** hydraulique, actionnée par **vérins à gaz**, est accessible instantanément grâce à une **pédale latérale au pied**. Ce système permet un **réglage rapide**, fluide et **sans effort**, facilitant l'adaptation du dispositif à chaque situation de soin. Il optimise l'**ergonomie de travail**, améliore la **sécurité** des gestes et garantit un confort optimal pour le patient comme pour le soignant.

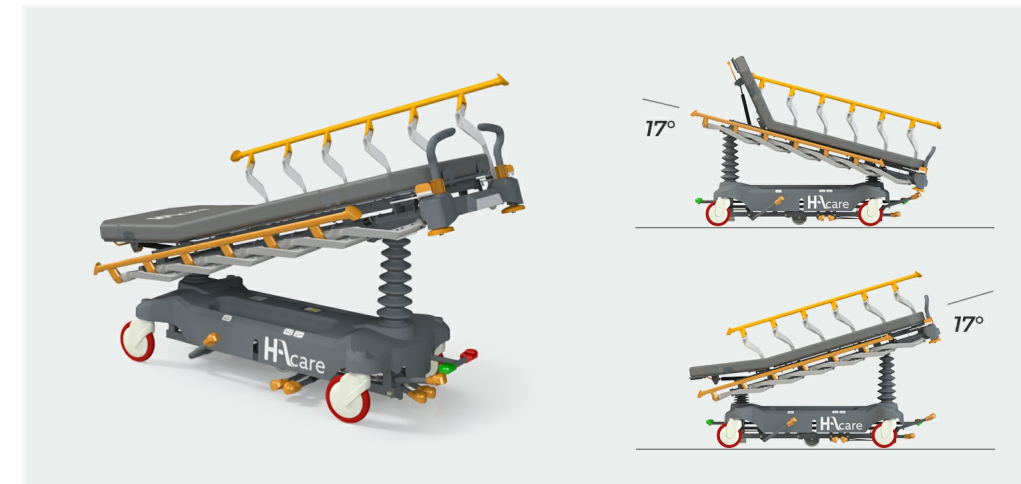

Proclive Déclive, en un seul geste

Les fonctions **proclive** et **déclive** s'actionnent facilement grâce aux **pédales** situées **au pied**, garantissant des ajustements **rapides** et **fluides** pendant le soin. **Accessibles sur trois côtés** du brancard, ces commandes assurent une grande souplesse d'utilisation, améliorent l'**ergonomie des gestes** et contribuent au confort et à la qualité de la **prise en charge** du patient.

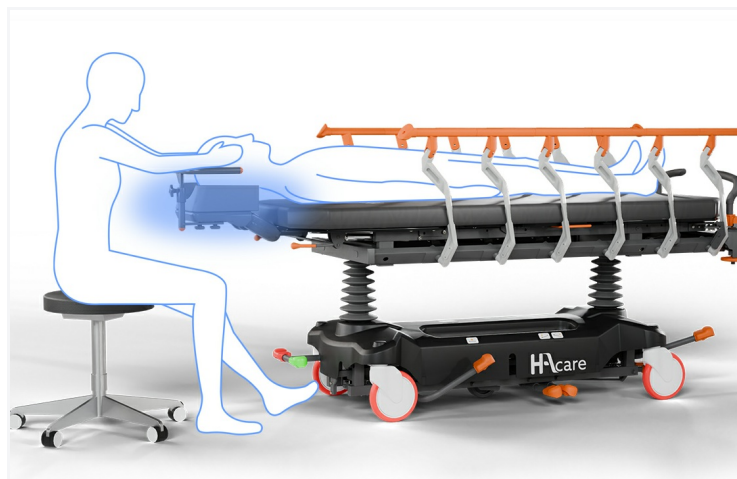

Dégagement total à 360° pour intervenir plus facilement

Spécialement conçu pour offrir un **dégagement maximal** au niveau de la **tête**, le brancard assure un espace suffisant pour le **chirurgien** et son **équipe**. Cette configuration ergonomique **facilite** les **mouvements** pendant les interventions délicates, que ce soit **au-dessus de la tête** ou **sur les côtés**, garantissant **précision**, **confort** et **sécurité** pour le patient et le personnel médical.



3 types de têtes pour un confort accru

La tète se décline en versions **concave**, **plate** ou **grand confort**, avec intégration de **mousse viscoélastique**. Elle offre un **soutien optimal** et parfaitement adapté à chaque patient, assurant **confort** et **stabilité** tout au long de l'intervention, tout en **facilitant le travail du personnel médical** grâce à une **position ergonomique** et **sécurisée** de la tête.

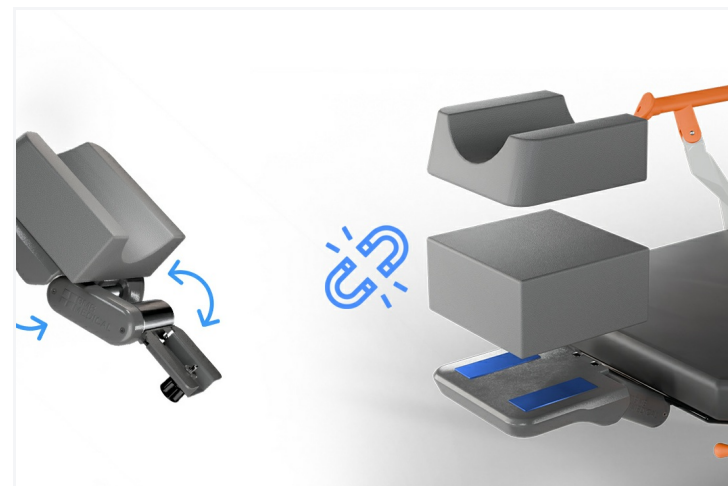

Double inclinaison et ergonomie

Une **seule commande** permet de régler facilement la **double inclinaison** de la tète, pour un **positionnement précis** et rapide. Toutes les têtes se fixent aisément grâce au système **EasyClip®**, et le **changement des coussins** s'effectue en toute simplicité grâce à un **mécanisme magnétique**, offrant ainsi **confort** pour le **patient** et **praticité optimale** pour le personnel médical.



Repose-poignet ou temporal ou frontal

Le **repose-poignet** offre au chirurgien un **soutien optimal** pour **stabiliser la main** et le poignet lors de manipulations délicates, améliorant **précision** et **confort**. Il permet également de **poser le front** ou les tempes, **réduisant la fatigue** pendant les interventions méticuleuses et assurant un **contrôle parfait**, pour un **geste sûr** et **efficace** à chaque étape de l'intervention.



5ème roue : Mobilité et ergonomie renforcées

La 5^e roue directionnelle simplifie le brancardage et réduit les efforts lors des déplacements.

Synchronisée avec le système de freinage, elle se met en place sans avoir à y penser.

Une solution pensée pour préserver la santé des soignants, limiter les troubles musculo-squelettiques (TMS) et améliorer le confort de travail au quotidien.

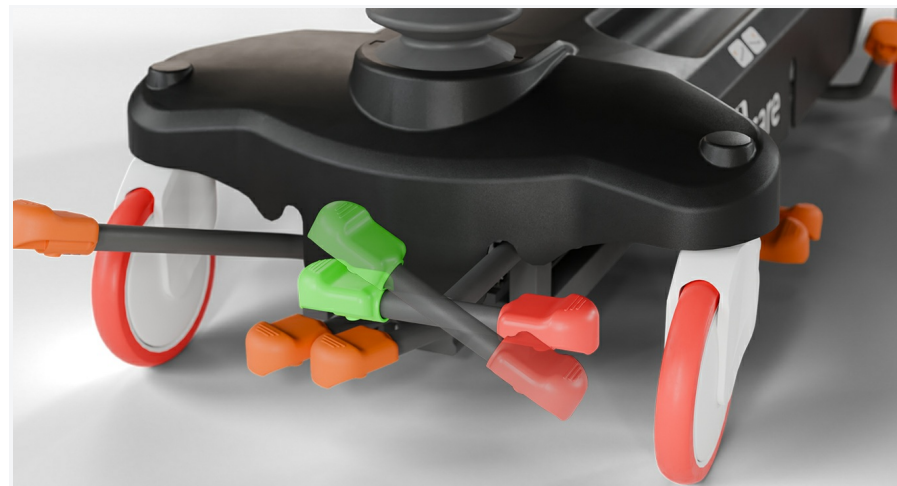

Le freinage centralisé au pied facilite le brancardage

Le système de freinage centralisé garantit une sécurité maximale en un seul geste, grâce à une pédale ergonomique accessible de tous les côtés – latéralement, à l'avant ou à l'arrière.

Le soignant gagne en efficacité et en confort d'utilisation au quotidien.



Roues 200 mm pour un roulage facilité

Ces roues offrent une excellente stabilité et un roulement fluide, réduisant les efforts physiques du personnel lors du brancardage. Adaptées aux sols variés, elles facilitent les manœuvres tout en limitant les risques de fatigue et de troubles musculo-squelettiques (TMS).

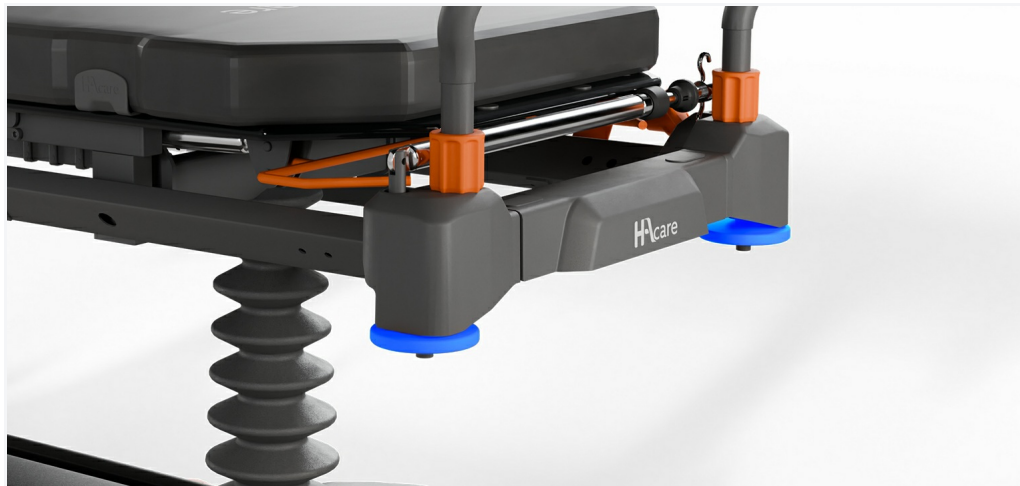

Protections d'angles avec amortisseurs

Dotés d'un **amortisseur intégré**, leurs contours ont été **conçus** pour **absorber** efficacement les **chocs**. Ce système **réduit** les **impacts**, offrant un **confort** accru au **patient** tout en protégeant le brancard et le mobilier environnant.

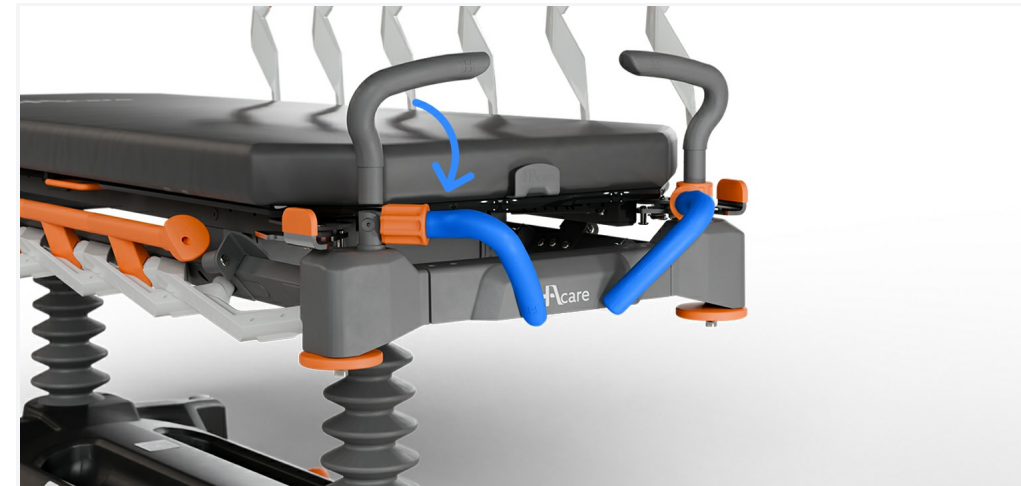

Poignées de poussée fixes ou escamotables

L'**effort de poussée** est **atténué** par les **poignées ergonomiques** qui épousent parfaitement la forme des mains.

Une **meilleure préhension** pour **faciliter** le **brancardage** et contribuer à la **lutte contre les TMS** (troubles musculo-squelettiques)



Barrières Zéro Gap

Les barrières ZÉRO GAP, conçues de manière **ergonomique**, simplifient considérablement le **transfert** des patients. Elles **se replient entièrement** sous le plan de couchage, permettant ainsi de rapprocher deux brancards. Cette configuration offre un **transfert latéral** fluide et **sécurisé**, sans nécessiter de planche de transfert. De plus, la barrière ZÉRO GAP **optimise l'espace disponible** dans la gestion du flux patients.

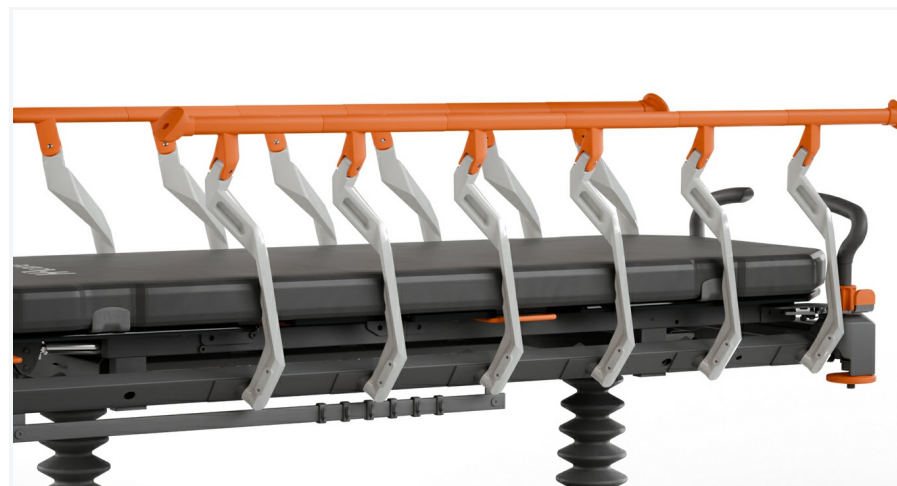

Barrières anti-pincement

Leur **conception ergonomique** intuitive permet une **manipulation sûre, sans risque de pincement** ni de blessure, tout en garantissant un **environnement sécurisé** et **confortable** pour le **patient** à chaque utilisation.

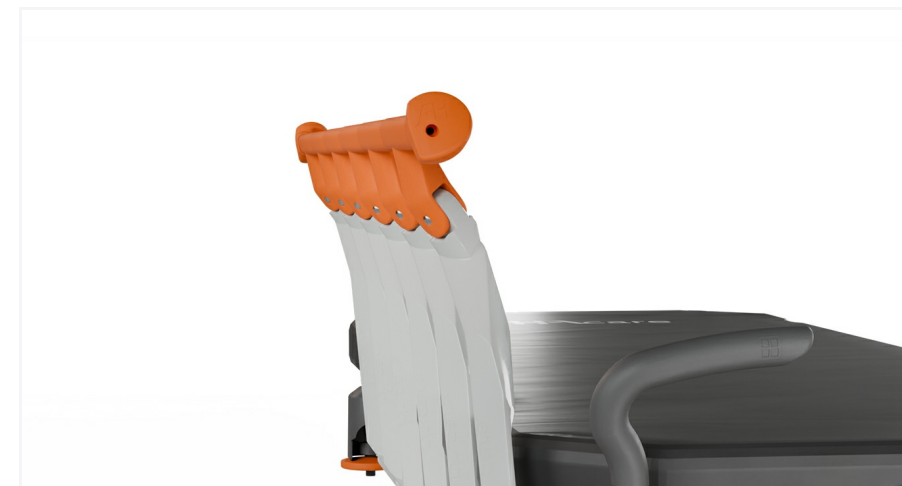

Une préhension facilitée

La **forme ergonomique** de la **main courante** permet la **bonne préhension** de la barrière et **facilite** le **déplacement** du brancard, même en position basse.

Composées de **6 barreaux**, les barrières ZÉRO GAP ont une **longue couverture**, offrant une plus large **surface de protection** du patient.

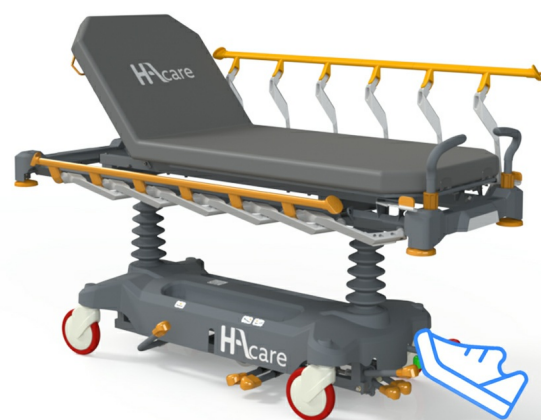

Des fonctions intuitives actionnables au pied

Position Proclive Déclive en un geste : Cette manipulation simple facilite le travail du soignant et contribue à **optimiser le temps** lors de la prise en charge urgente.

Hauteur Variable en un geste au pied : Cette commande évite aux soignants de se baisser lors des soins dispensés au patient, et **lutte** efficacement **contre les TMS**.

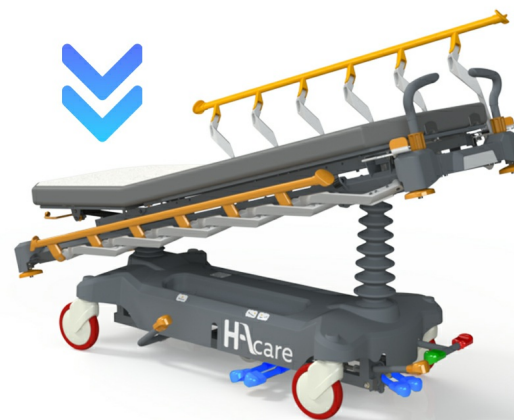

Proclive Déclive 18° en un seul geste

Les **fonctions** se déclenchent au **pied** pour une **utilisation simple** et rapide. Ergonomiquement positionnées sur les **trois côtés** du brancard, les **pédales** restent **accessibles** même lorsque les mains sont stériles, occupées ou souillées, offrant un **contrôle sûr** et **immédiat**.



Hauteur Variable en un seul geste

La **hauteur variable hydraulique** (vérins à gaz) est actionnée par une **pédale latérale** au **pied** pour une **rapidité** et facilité d'exécution.

La commande de hauteur variable est **accessible sur les 3 côtés** du brancard (bilatéral et pied).

Les chariots brancards disposent par ailleurs d'un **écartement** d e **100 cm** entre les **colonnes** de hauteur variable afin de **faciliter le passage** et le **positionnement** de l'ampli-brillance et autres **appareils de soin** ou **de transfert**.



Un brancard pour toutes les morphologies

Les **trois largeurs** de plan de couchage : 60 / 70 / 80 cm, offrent **confort** et **flexibilité** pour la prise en charge des patients de **toute morphologie**.

Ces largeurs permettent de **s'adapter** à l'**espace disponible** dans les couloirs des établissements de santé.



Les poignées cale-matelas stabilisent la surface de couchage

Les poignées **cale-matelas**, positionnées tout **autour** de la **surface de couchage**, garantissent la **stabilité du matelas** et permettent un **transfert sécurisé**.



Les matelas amovibles pour une hygiène renforcée

Le matelas est **amovible**, la **housse** résiste aux **décontaminants**

et un **revers** sur la fermeture éclair **protège des liquides**.

Le brancard I-CARE est doté d'une **gamme de matelas** adaptés aux **besoins** des patients :

- un **matelas standard** pour les transferts courts
- un **matelas confort** pour un meilleur soutien
- un **matelas à mémoire de forme** pour la prévention des escarres, idéal pour les patients nécessitant une prise en charge spécifique.



Espace TPS en pied du brancard

Le chariot-brancard peut accueillir une **tige porte sérum fixe** positionnée en pied du brancard dans un **emplacement dédié**.

Elle **facilite l'installation** et le **maintien sécurisé** des **perfusions**, garantissant **confort** pour le patient et **praticité maximale** pour le personnel soignant.



Espace de stockage pour porte bouteille oxygène

Stockage des **bouteilles à oxygène** possible sur le **capot** du brancard.

Le **support bouteille à oxygène** peut également être disposé en **accessoire** sur le **cadre haut**, à gauche ou à droite offrant plus de **flexibilité** au personnel soignant. Une **sangle de fixation** est à **disposition** pour **sécuriser** la bouteille à oxygène.



OPTIONS & ACCESSOIRES

COMMANDES ÉLECTRIQUES

SYSTEME ANTISTATIQUE

OPTB-60010



COMMANDES ÉLECTRIQUES

PRISE D'ÉQUIPOTENTIALITÉ

OPTB-60012



OPTIONS ROUES

5ÈME ROUE DIRECTIONNELLE

OPTB-60018



TPS SUR STRUCTURE

TIGE PORTE SÉRUM « CONFORT », INAMOVIBLE ET RABATTABLE EN 3 PARTIES, 2 CROCHETS

OPTB-60002



TPS SUR STRUCTURE

OPTION TIGE PORTE SÉRUM « CONFORT », INAMOVIBLE ET RABATTABLE EN 3 PARTIES, 4 CROCHETS

OPTB-60011

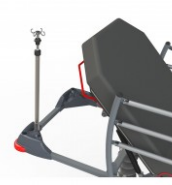

CONFORT

OPTION RELÈVE-JAMBES AVEC PLICATURE DES GENOUX (VERINS À GAZ)

OPTB-60007



CONFORT

OPTION PEDALES DE FREINAGE CENTRALISE EN TETE ET EN PIED

OPTB-60008



CONFORT

OPTION GOUTTIÈRE POUR PRÉLÈVEMENT

OPTB-60009



CONFORT

OPTION PEDALES DE COMMANDE HAUTEUR VARIABLE ET PROCLIVE-DECLIVE EN PIED

OPTB-60019



Accessoires

TPS SUR ROUES

**PORTE SÉRUM
PERFORMANCE - 4
CROCHETS - AVEC
ANCRAGE POUR
BRANCARD**

ACTB-90012



ACCESSOIRES

**PLANCHE DE TRANSFERT
PATIENT**

ACTB-90014



SÉCURITÉ

**CEINTURE DE SÉCURITÉ
POUR BRANCARDS,
CHAISES ET FAUTEUILS**

ACC-CTP

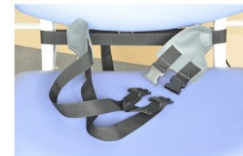

SÉCURITÉ

**FLEXIBLE SUPPORT
CHAMP AVEC ARRIVÉE
D'OXYGÈNE**

ACTB-90004



TPS SUR STRUCTURE

**TIGE PORTE SÉRUM
AMOVIBLE EN 2 PARTIES, 2
CROCHETS**

ACTB-90000



ACCESSOIRES

**COUSSINS DE PROTECTION
POUR BARRIÈRES (LA
PAIRE)**

ACTB-90005



PORTE-CONTENANT

**SUPPORT OBUS VERTICAL
(INCOMPATIBLE AVEC LE
BRANCARD KIDS)**

ACTB-90010



PORTE-CONTENANT

**SUPPORT DOSSIER -
INCOMPATIBLE AVEC
PLICATURE A GAZ OU
ELECTRIQUE**

ACTB-90011

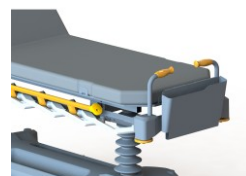

PORTE-CONTENANT

**SYSTEME DE MAINTIEN DE
LA BOUTEILLE A OXYGENE**

ACTB-90013



CONFORT

**MATELAS + HOUSSE -
STANDARD - LARGEUR 70 -
EPAISSEUR 8 CM**

ACTB-M277-08



CONFORT

**MATELAS + HOUSSE -
CONFORT - LARGEUR 70 -
EPAISSEUR 10 CM**

ACTB-M277-10



CONFORT

**MATELAS + HOUSSE -
VISCOELASTIQUE -
LARGEUR 70 - EPAISSEUR
12 CM**

ACTB-M577-12



CONFORT

**REPOSE POIGNETS
TEMPORAL OU FRONTAL**

ACTB-90003



CONFORT

**COUSSIN PLAT
SUPPLÉMENTAIRE POUR
TÊTIÈRE AMOVIBLE
DOUBLE ARTICULATIONS**

ACTB-90006

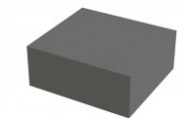

CONFORT

**TÊTIÈRE AMOVIBLE POUR
INTERVENTIONS
STOMATOLOGIQUES ET
ORL**

ACTB-90007



CONFORT

**COUSSIN CREUX
SUPPLÉMENTAIRE POUR
TÊTIÈRE AMOVIBLE
DOUBLE ARTICULATIONS**

ACTB-90008

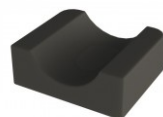

CONFORT

**COUSSIN DE TETE ULTRA
CONFORT**

ACTB-90009

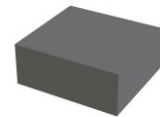

SURFACE

**PLATEAU REPAS -
PLATEAU EXTENSIBLE À
FIXER SUR BARRIÈRES : 65
À 88 CM REBORDS ANTI
CHUTE**

ACTB-90001



SURFACE

**PLATEAU SUPPORT SCOPE
AU PIED DU MALADE : 2
EMPLACEMENTS
DISPONIBLES**

ACTB-90002





100 avenue du Formans CS 11001
01604 - TRÉVOUX

Tél +33 (0)1 42 84 01 15
adv.bmb@hacare.com



Nathalie BERTHOLON
Responsable Ventes France
n.bertholon@hacare.com
07 64 81 05 67



Administration des ventes
adv.bmb@hacare.com
+33 (0)1 42 84 01 15



Xavier BLOSSEVILLE
Hauts de France - Paris -
Normandie
x.blosseville@hacare.com
07 69 89 54 65



Léa BONETAT
Centre
l.bonetat@hacare.com
07 67 85 57 54



Victoire BOUTET
Rhône Alpes, PACA
v.boutet@hacare.com
06 27 86 57 87



Julien FROMENT
contact@syneris-
sante.com
06 99 85 93 21



Yoann GASTARD
Bretagne
contact@medical-
service.net
06 62 15 69 00



Julien GINGLINGER
Grand Est
j.ginglinger@hacare.com
06 14 21 12 22



Béatrice PAZZINI
Aquitaine
sud.ouest.hospitalier@wanadoo.fr
05 56 34 81 93



HAcare
MEDICAL

1860



MKT-26-PO-HOP-SES-SDR-CHO-TRE70-FR
2026

MKT-26-PO-HOP-SES-SDR-CHO-TRE70-FR
2026