



ARMOIRES À SONDES ARMOIRE FERMÉE À RIDEAU - MM3 (LOGIST'ALLI)



Soins et équipements de service - Bloc opératoire



Sommaire

HAcare Médical, spécialiste des dispositifs médicaux depuis 1860	3
Nos engagements	4
Choisir l'économie circulaire	5
Matériaux recyclables	6
Certifications	7
Armoires à sondes Hôpital Bloc opératoire	8
Nos exclusivités	
EasyMov et la 5 ^e roue motorisée	10
Soft Sound	11
Easy Clip	12
No key concept	13
Nos points forts	
Un rideau amovible pour protéger et verrouiller (Rideau)	15
Optimiser le stockage (P60)	16
Faciliter le nettoyage (Easy CLEAN)	17
Les caractéristiques	
Mobilité	19
Sécurité	20
Configurable	21
COMPOSANTS : Tiroirs	22 - 23
COMPOSANTS : Bac à lèvres	24 - 25
COMPOSANTS: Étagères	26 - 27
COMPOSANTS : Plateau bac journalier (BJMM/BJGM)	28 - 29
COMPOSANTS : Casette	30
Spécificités techniques	31
Options, Accessoires, Composants & Nuancier	40
Une maintenance préventive qui s'adapte à vous	55
Les avantages de la maintenance préventive	56
Nos prestations de maintenance préventive	57





HAcare Médical, spécialiste des dispositifs médicaux depuis 1860

Chez HAcare, nous concevons, fabriquons et distribuons des dispositifs médicaux et des solutions de mobilier médical innovant et durable, pensées pour améliorer le quotidien des patients comme des professionnels de santé.



Les engagements éco-responsables du groupe HAcare

Le groupe HAcare s'engage pour une **orientation industrielle éco-responsable**

Dans sa stratégie de développement durable, le groupe HAcare a défini une liste de **6 engagements** qui guident ses **actions et décisions** depuis la création du groupe et pour les années à venir.

Des indicateurs ont été mis en place pour chaque engagement.

Nos 6 engagements



Une production Made in France



L'utilisation de ressources renouvelables



Intégration de l'économie circulaire dans tout nouveau développement produit



Des achats responsables (suivi qualité fournisseurs)



Des actions au quotidien pour le respect et la protection de l'environnement



Une lutte contre les TMS, et les nuisances sonores à travers nos produits

Choisir l'économie circulaire



Les produits finis HAcare sont recyclables au travers d'un circuit de récupération chez le client final, pour recyclage avec notre fournisseur partenaire. Le bois ne pouvant être recyclé à l'infini car ses fibres deviennent trop petites ou s'épuisent, les déchets de bois sont alors récupérés et transformés en énergie verte.



Les panneaux en fibre végétale utilisés dans la fabrication des produits du groupe HAcare sont 100% bois de réemploi. Chaque produit fini HAcare porte un indice révélant la part de fibre végétale contenue.



Le recyclage est la pratique consistant à récupérer les matériaux usagés du flux de déchets, puis à incorporer ces mêmes matériaux dans le processus de fabrication. Chaque produit fini HAcare porte un indice révélant la part de matière recyclée contenue.



Matériaux recyclables

Les produits finis HAcare sont recyclables à 95%. Par exemple, le lit médicalisé HAcare est entièrement recyclable sauf les roues et les moteurs. Chaque lit est démontable pour récupérer séparément chaque matériau : fibre végétale, métal, plastique.



Le bois de réemploi

Les panneaux en fibre végétale utilisés dans la fabrication des produits du groupe HAcare sont :

100% en bois de réemploi

Le réemploi est un des procédés respectueux de l'environnement. Il s'agit par exemple de restes d'entreprises de transformation du bois (par exemple, les restes de scieries, les chutes de production...). Mais aussi de sous-produits d'activités telles que la gestion forestière durable et l'entretien des talus.

100% bois certifié FSC

Recyclables avec un fournisseur partenaire qui, en exclusivité mondiale et depuis 2021, recycle les panneaux MDF et HDF. Pas de consommation d'eau, ni d'énergie verte **biomasse**.



Le métal

Toutes les composantes en métal sont **recyclables** et réutilisables, et ce, **à l'infini**. Une fois le métal trié, il est compressé, broyé, laminé et fondu. Il est ensuite remoulé sous forme de bobines, de barres ou de fils pour la réutilisation. Ce procédé peut se faire sans fin !

Le recyclage des métaux présente de **nombreux avantages**. Il préserve les ressources naturelles en réduisant les besoins en matériaux vierges, diminue la consommation d'énergie et les émissions de **gaz à effet de serre**.



Le plastique recyclé

Au sein des usines de recyclage, les déchets (re) deviennent une **matière secondaire** grâce à différents processus : broyage, micronisation, régénération des matières plastiques.

Le plastique recyclé sera alors revendu aux industriels de la **plasturgie** sous forme de **paillettes**, de poudre ou encore de **granulés**.



ARMOIRES À SONDES HÔPITAL

Bloc opératoire

Armoire fermée à rideau - MM3 (LOGIST'ALLI)





NOS EXCLUSIVITÉS

Dans un environnement hospitalier en constante tension, la manipulation de charges lourdes et le déplacement de brancards représentent des défis quotidiens pour les équipes médicales. Entre la saturation des services et l'étroitesse des couloirs, les risques de Troubles Musculo-Squelettiques (TMS) pour le personnel et d'inconfort pour les patients sont accrus. C'est pour répondre à ces enjeux de santé au travail et de qualité de prise en charge qu'a été développée la solution de transport assisté.



Motorisation avec la 5^e roue

La **motorisation**, associée à une **5^e roue pivotante**, offre une grande **maniabilité**. Elle **facilite** les **déplacements** avec sa **batterie escamotable, sécurisée à clé**, ses **20 km d'autonomie**, et sa **gâchette avant / arrière** équipée d'un **électro-frein**.



Au cours des 40 dernières années, le niveau moyen de bruit dans les hôpitaux a augmenté de 15 décibels (dB), atteignant des niveaux d'environ 70 dB, bien au-dessus de la limite recommandée par l'OMS qui est de 35 dB pour un environnement de soins. Les produits HAcare sont conçus pour lutter contre les nuisances sonores. L'objectif est de réduire de 20dB avec l'ajout d'amortisseurs sur toutes les structures roulantes et brancardables.



Lutter contre les nuisances sonores

Support anti-vibratoire, amortisseur haute performance : pour des déplacements fluides, silencieux et confortables, même en passage de seuil ou sortie d'ascenseur. Les nuisances sonores diminuent significativement.

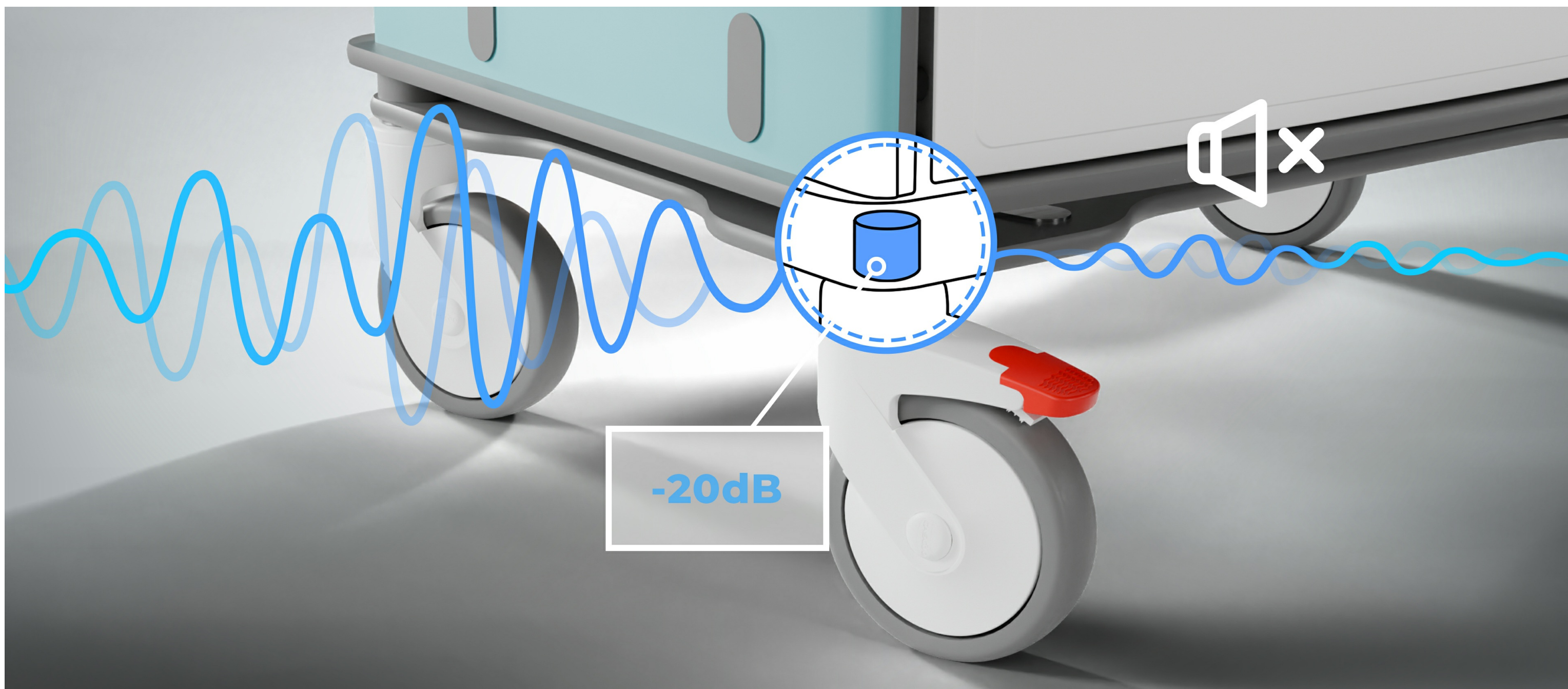

Dans un environnement de soins où chaque seconde compte et où l'espace est souvent limité, l'optimisation de la surface de soins devient un enjeu stratégique pour améliorer l'efficacité des équipes soignantes et la sécurité des patients. Le concept EasyClip® a été conçu pour répondre à ces contraintes avec une approche à la fois ergonomique, intuitive et modulable.



Optimiser la surface de soins

La **fixation des accessoires** se fait en un geste, sans aucun outil, offrant un gain de temps immédiat. Les **accessoires**, entièrement **modulables**, s'adaptent à chaque besoin et à chaque situation de soin, pour un **travail plus fluide et efficace** au quotidien.

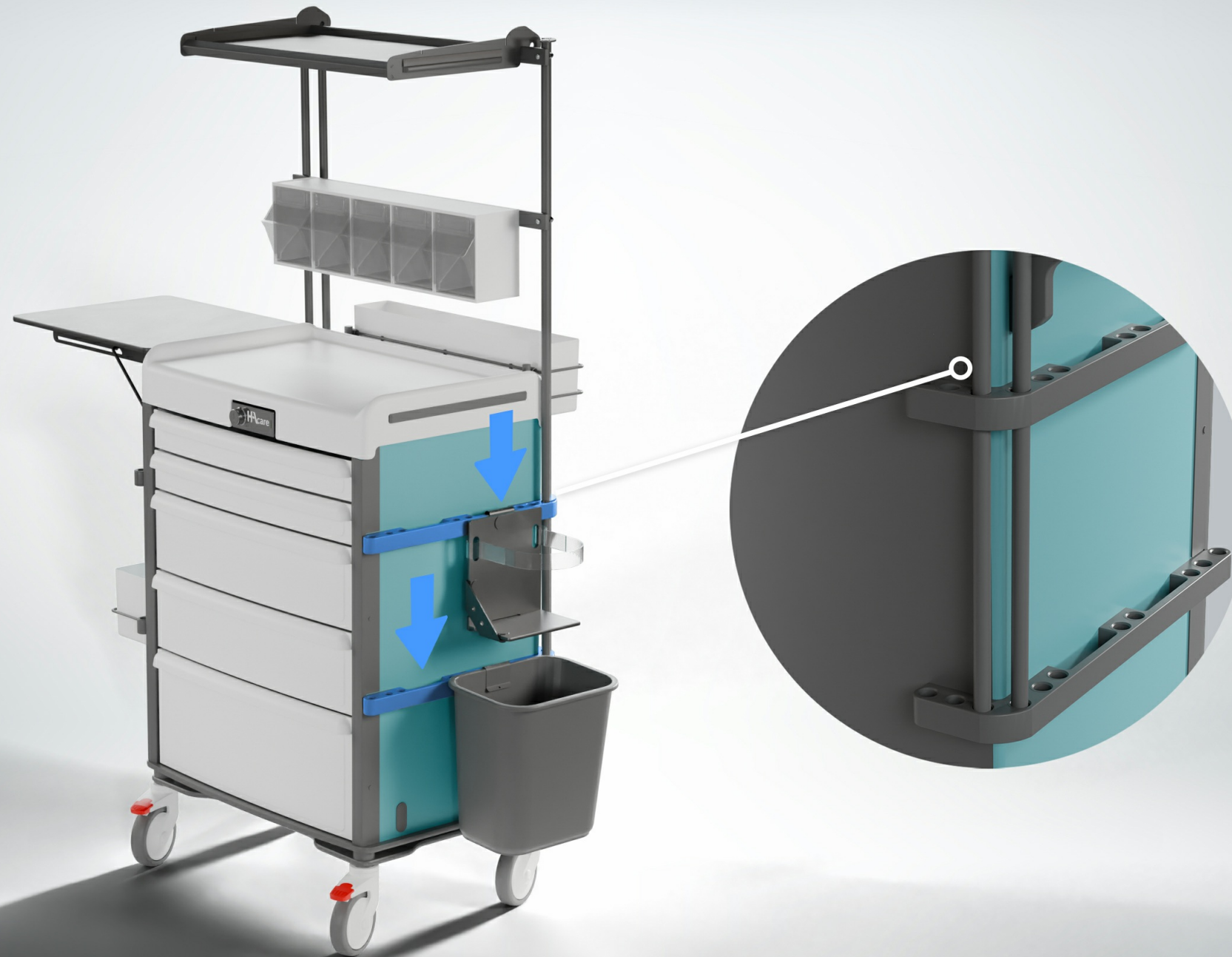

Le verrouillage des chariots de soins est essentiel pour garantir la sécurité des produits de santé et la traçabilité des actes. Qu'il soit à clé, électronique ou par scellé, il protège le contenu contre tout accès non autorisé et limite les risques d'erreur ou de vol. Adapté aux exigences hospitalières, ce système de sécurité assure un accès rapide et contrôlé aux soignants autorisés, renforçant la conformité, la confidentialité et la sérénité dans les services de soins.



Sécuriser le stockage

Serrures électroniques à **digicode**, **RFID** ou par **simple clé** pour une **sécurité adaptée** à chaque usage. Le **RFID** offre un **accès rapide** et **sécurisé**, limitant l'accès aux **personnels autorisés**. Traçabilité, fiabilité et praticité au quotidien.





NOS POINTS FORTS



Le chariot de dispensation est équipé d'un **rideau amovible** constitué d'ondulations marquées qui **coulisse** très facilement dans une glissière très large avec possibilité de **préhension à tous les niveaux** ce qui contribue à lutter contre les TMS.

Le **rideau protège** le contenu du chariot des **regards** indiscrets (confidentialité lors de la dispensation), de la **lumière** et des **UV**, préservant ainsi la **qualité** et la **confidentialité** de la dispensation.

Grâce au système de **verrouillage centralisé**, l'ouverture et la fermeture se font **en un seul geste**, simplifiant le travail du personnel tout en renforçant la **sécurité**.



Le mobilier médical à **rideau** HACARE s'adapte à chaque usage grâce à un **large choix** de **composants modulables**. Il optimise le stockage par **verticalisation** avec le concept P60 et P80, en offrant une **grande capacité** de rangement.

Selon votre organisation, les mobiliers à rideau privilégie soit la **capacité des composants**, soit la **quantité de composants**.

La possibilité de choix du sommier offre un **large choix** de **composants** qui permettent une organisation claire, optimisée et efficace.

Il assure un **espace de travail pratique**, évolutif et **performant** au quotidien, répondant aux besoins des équipes soignantes.

Faciliter le nettoyage (Easy CLEAN)

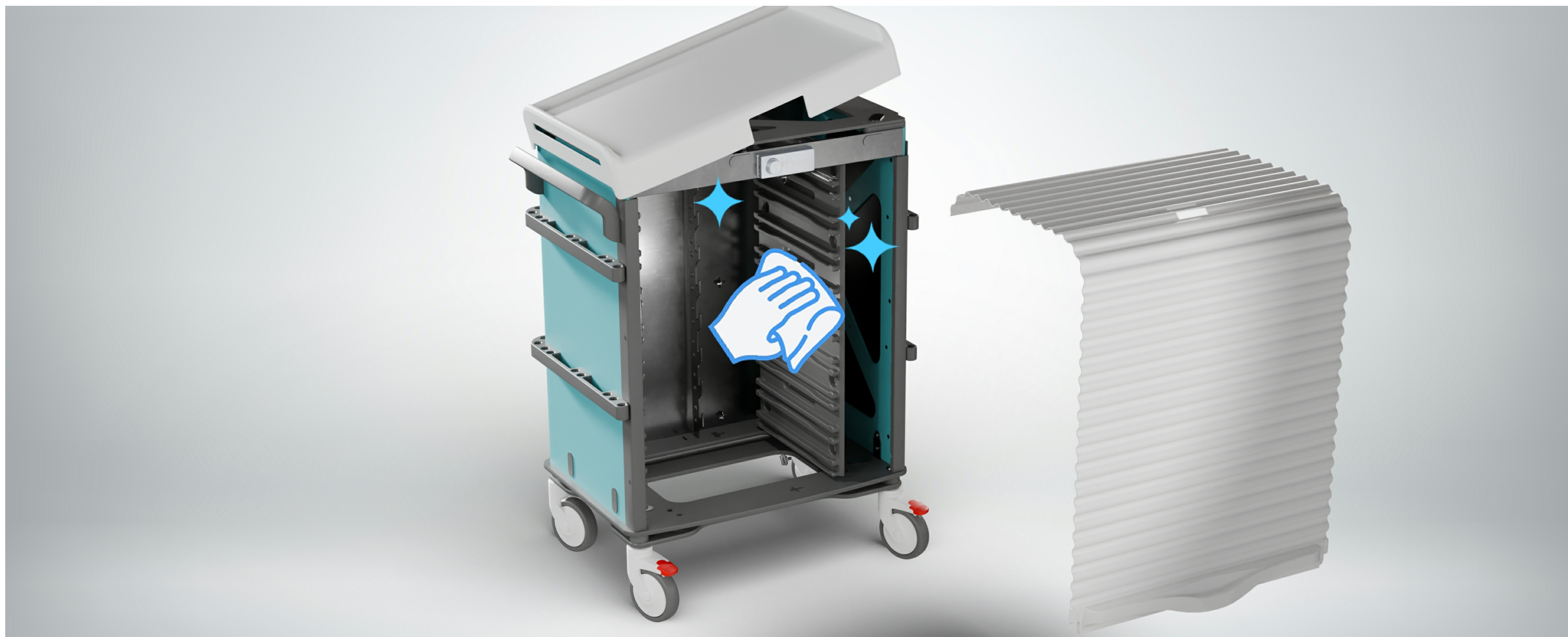

Grâce à la solution **EasyClean®**, le **nettoyage** du mobilier médical devient **simple**, rapide et **efficace**. Le **plateau amovible** sans outil, donne un **accès total** aux surfaces à nettoyer, elles aussi amovibles.

Résultat : un **lavage intégral** en un minimum de temps, une **hygiène irréprochable**, et un vrai **gain de temps** pour le personnel soignant.



LES CARACTÉRISTIQUES



EasyMOV

Conçu pour allier confort d'utilisation et performance, notre mobilier médical offre une **maniabilité optimale** grâce à son système d'**amortisseur intégré**. Cette technologie **absorbe les vibrations** et irrégularités du sol, garantissant un **déplacement** fluide, **sécurisé** et **sans effort**, même en environnement hospitalier exigeant.

La **poignée d'aide à la poussée** facilite la **prise en main**.

Chaque mouvement est facilité, réduisant la fatigue et préservant la santé des utilisateurs au quotidien.

Pensé pour **limiter les troubles musculo-squelettiques (TMS)**, il permet aux soignants de travailler dans de meilleures conditions ergonomiques, tout en assurant la sécurité et la stabilité du matériel transporté.



Choix de roulettes

Le mobilier médical s'adapte à chaque environnement grâce au **choix de roulettes** de 75 mm ou 125 mm, permettant l'**optimisation** entre ajustement de la **hauteur de surface** de travail et le **confort de déplacement**.

Les **deux freins avant**, facilement accessibles au pied, assurent une **stabilité parfaite** lors des soins ou des préparations, renforçant la **sécurité** du mobilier et la confiance des soignants dans leurs gestes.

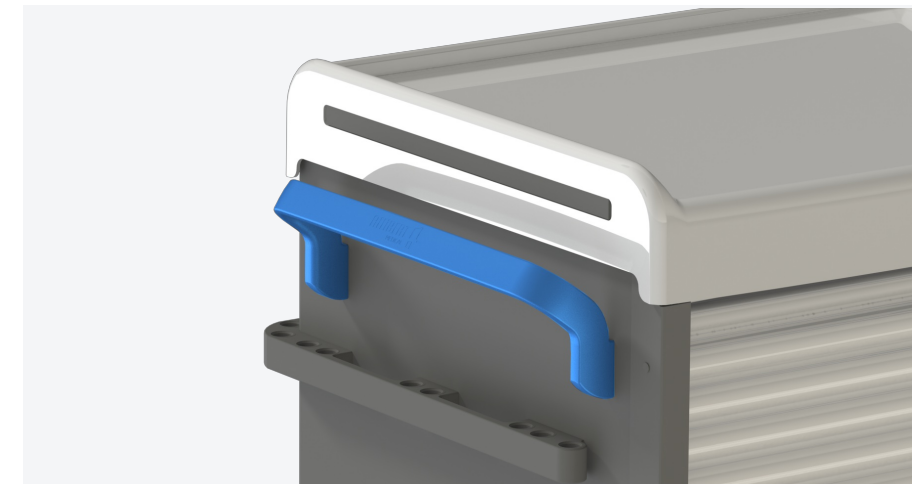

Poignées d'aide à la poussée

Conçu pour allier confort d'utilisation et performance, notre mobilier médical offre une **maniabilité optimale** et une **bonne prise en main** grâce à sa **poignée d'aide à la poussée**.

Son système d'amortisseur intégré facilite les déplacements.

Chaque **mouvement** est **fluide**, réduisant la fatigue et préservant la santé des utilisateurs au quotidien.

Pensé pour **limiter les troubles musculo-squelettiques (TMS)**, il permet aux soignants de travailler dans de meilleures conditions ergonomiques, tout en assurant la sécurité et la stabilité du matériel transporté.

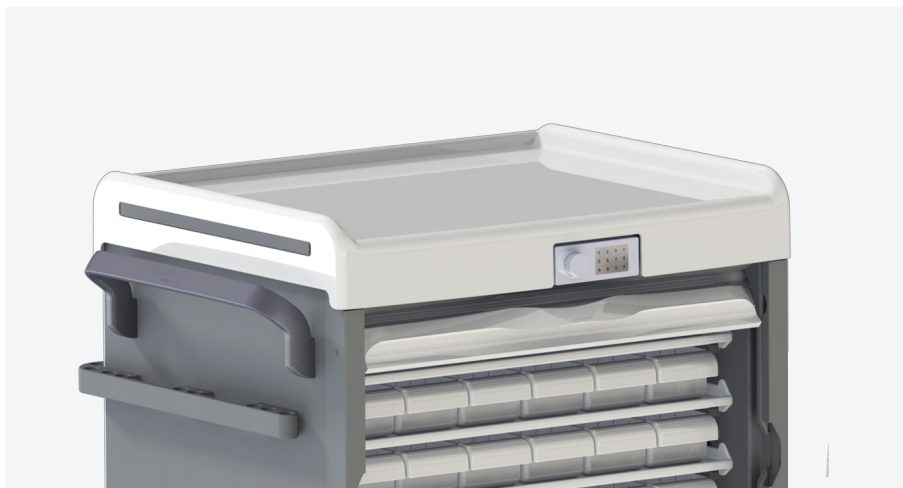

Verrouillage par digicode

La **serrure à digicode** offre une **sécurité optimale** et une **gestion simplifiée des accès** au mobilier médical. Contrairement aux clés, Le code garantit un verrouillage fiable et rapide, limitant les risques de perte ou de duplication.

Elle permet un **contrôle précis de l'accès** aux médicaments et dispositifs médicaux, tout en améliorant la **traçabilité** et la **confidentialité**. Idéale pour les environnements hospitaliers exigeants, elle allie praticité, sécurité et conformité aux protocoles de soins.

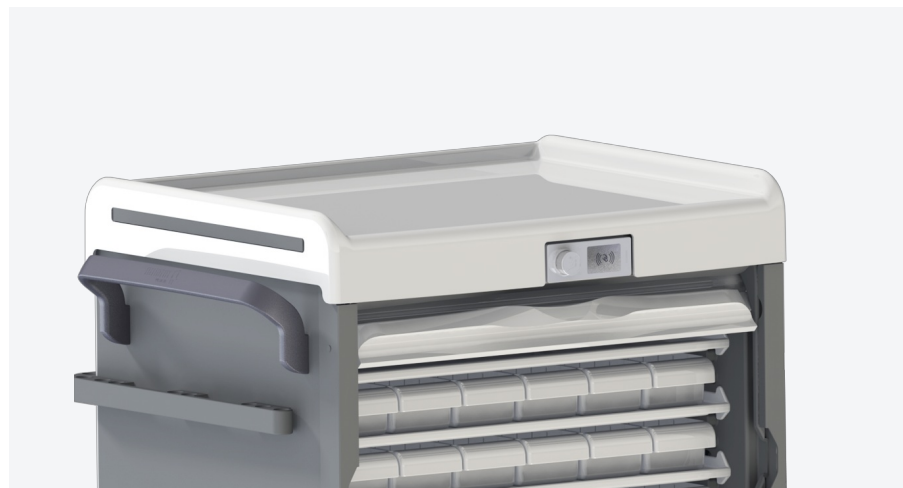

Verrouillage RFID

Le **verrouillage RFID** assure une sécurité optimale et un **accès maîtrisé** au mobilier médical. Grâce à un **badge** ou une **carte nominative**, chaque ouverture est simple, rapide et **traçable**. Elle renforce la **confidentialité**, limite les accès non autorisés et s'adapte parfaitement aux environnements hospitaliers exigeants, où la fluidité et la fiabilité des gestes sont essentielles. Un système moderne, sûr et ergonomique, pour une **gestion simplifiée** et un **contrôle optimal** du matériel médical.



Verrouillage à clé

Le **verrouillage à clé** sur le mobilier médical garantit une **sécurité** fiable et accessible pour le stockage des médicaments et équipements sensibles. **Simple à utiliser**, il limite les accès non autorisés tout en offrant une **solution robuste** et **éprouvée**. Idéal pour les environnements hospitaliers exigeants, il assure la **protection du contenu**, renforce la **confidentialité** et contribue à la conformité aux **protocoles de sécurité**. Une solution pratique et efficace pour sécuriser le matériel au quotidien et faciliter le travail des équipes soignantes.



Une modularité pour une grande capacité de stockage

Le mobilier **modulable** HACARE permet de **verticaliser** le **stockage** et d'**optimiser** chaque **mètre carré**, même dans les espaces contraints. Grâce au **système P60/P80**, les équipes **mixent** librement **plateaux BJMM/BJGM**, trois hauteurs de **tiroirs** et trois hauteurs de **bacs à lèvres**. Une organisation **flexible, compacte** et parfaitement adaptée aux besoins des services de soins.

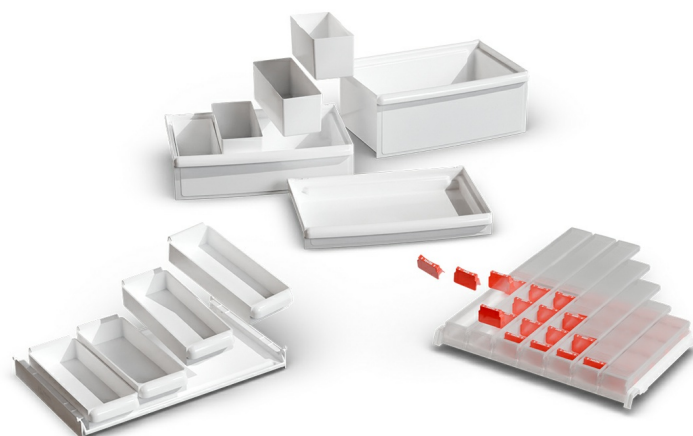

Choisir les composants pour un mobilier médical sur mesure

Configurez votre mobilier médical selon vos **besoins** grâce à un large choix de **composants modulaires**. Créez une **solution sur mesure**, parfaitement adaptée à vos usages quotidiens. Chaque élément est pensé pour **optimiser** votre organisation, votre **confort** de travail et l'**efficacité** des soins, tout en garantissant une ergonomie optimale. Une personnalisation complète pour un **mobilier évolutif, durable** et en parfaite adéquation avec les exigences de votre service.



Choisir les configurations "type"

Grâce à **notre expertise** en mobilier médical, nous concevons pour vous des **configurations "type"** pensées pour chaque usage. Sélection rigoureuse de **composants** et d'**accessoires**, agencement optimisé, ergonomie et confort d'utilisation : tout est étudié pour répondre aux besoins spécifiques de chaque service. **Notre équipe vous accompagne** pour définir la configuration la plus adaptée à vos pratiques, en alliant fonctionnalité, durabilité et efficacité au quotidien.



Choisir les couleurs du mobilier médical

Personnalisez votre environnement hospitalier en choisissant parmi une large **gamme de coloris**. Idéal pour **différencier** les **espaces par service** ou par usage et **faciliter l'orientation** du personnel soignant et des patients.



Les **tiroirs jointifs protègent** le contenu des tiroirs **des regards** indiscrets, de la **lumière** et des **UV** , préservant ainsi la qualité et la **confidentialité** des produits stockés.

Grâce au système de **verrouillage centralisé** , l'ouverture et la fermeture se font en **un seul geste** , simplifiant le travail du personnel tout en renforçant la sécurité.

Les **tiroirs amovibles** peuvent être **nettoyés en autoclave** , les **angles rayonnés** facilitent le nettoyage.

Une solution pratique et fiable pour conjuguer protection, efficacité et sérénité au quotidien.

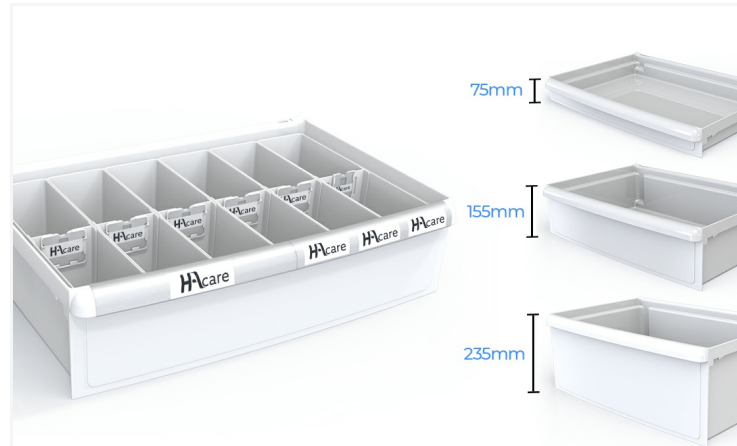

Les tiroirs ergonomiques

Le mobilier médical s'**adapte** à chaque organisation de soins grâce à ses **configurations personnalisables**. Choisissez parmi 3 hauteurs de tiroirs et **composez librement** l'aménagement intérieur selon vos besoins.

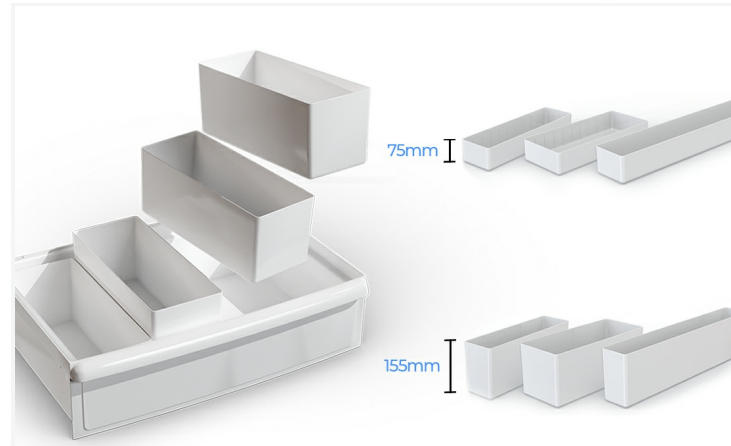

Les bacs de séparation

Le mobilier médical s'**adapte** à **chaque organisation** de soins grâce à ses **configurations personnalisables**. Choisissez parmi 3 hauteurs de tiroirs et composez librement l'**aménagement intérieur** selon vos besoins avec les **bacs de séparation**.

Une conception **flexible** et **évolutive** qui permet d'**optimiser l'espace**, d'améliorer l'ergonomie et de rendre chaque poste de soin plus fonctionnel au quotidien.

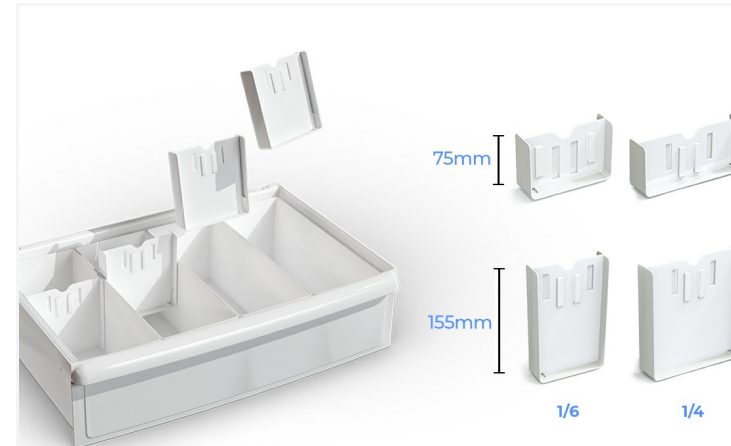

Les séparateurs

Composez librement l'**aménagement intérieur** selon vos besoins grâce aux bacs de séparations et aux **séparateurs, peignes de séparation**, boîtes de subdivision qui isolent chaque élément de soin pour une **plus grande sécurité**. Une **conception flexible** et **évolutive** qui permet d'**optimiser l'espace**, d'améliorer l'ergonomie et de rendre chaque poste de soin plus fonctionnel au quotidien.

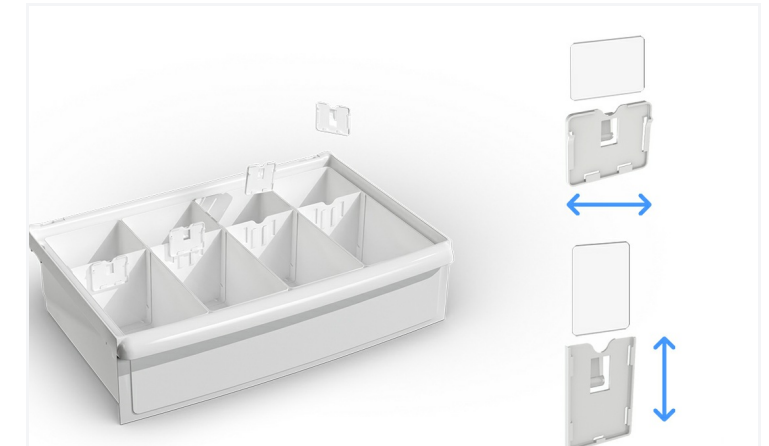

Les porte-étiquettes et étiquettes

Les porte-étiquettes sur les tiroirs du mobilier médical facilitent l'**identification rapide** et précise du contenu, **réduisant les erreurs** et optimisant l'**organisation des soins**. Ils permettent un **repérage clair** des médicaments, dispositifs médicaux ou fournitures, améliorant ainsi la **productivité** et la **fluidité du travail** des équipes. Adaptables et **modulables**, ils contribuent à un environnement de soins structuré et **sécurisé**, tout en **simplifiant** la **gestion quotidienne** du matériel et en renforçant l'efficacité et la sécurité des interventions.



Composez librement l'**aménagement intérieur** du bac à lèvres selon vos besoins grâce aux **peignes de séparation** qui isolent chaque élément de soin pour une plus grande sécurité.

Une **conception flexible** et évolutive qui permet d'optimiser l'espace.

Plusieurs modèles pour créer votre propre organisation.

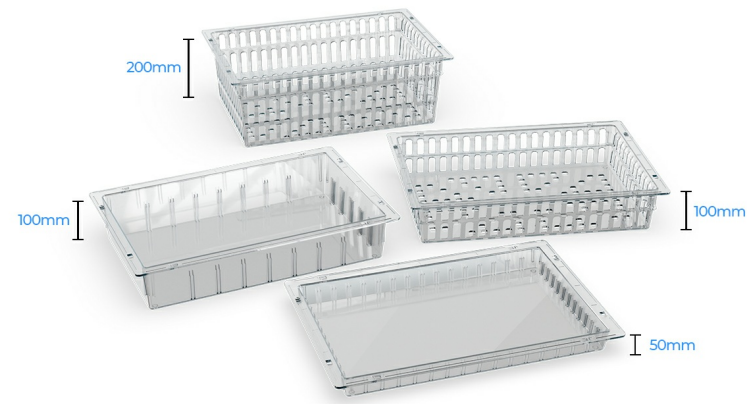

Choisir son Bac à lèvres

Les bacs à lèvres **pleins ou ajourés, transparents**, offrent une **solution de stockage** sécurisée et hygiénique pour le mobilier médical. Leur conception fermée limite les risques de contamination des liquides tout en permettant de **visualiser** rapidement le contenu. **Facile à nettoyer**, il assure durabilité et praticité au quotidien. Adaptable à **toutes** les structures, il optimise l'organisation des instruments et consommables, tout en facilitant le travail des équipes soignantes. Léger et robuste, il combine sécurité, ergonomie et efficacité. Disponible en **3 hauteurs** pour optimiser le stockage.

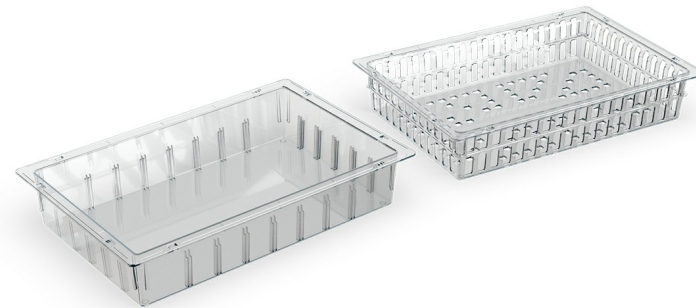

Bac à lèvres plein et ajouré

Le bac à lèvres, mode de rangement universel et normé, est doté d'une **gorge arrière** pour **suspension**, et crée ainsi une **zone isolée** limitant la contamination des liquides. **Transparent** pour un **repérage rapide** du contenu, il peut être ajouré pour plus de légèreté. Il s'adapte à **toutes** les structures et se **nettoie facilement**, offrant une solution pratique, hygiénique et fonctionnelle pour l'organisation et la sécurité des soins. Disponible en **3 hauteurs** pour optimiser le stockage.

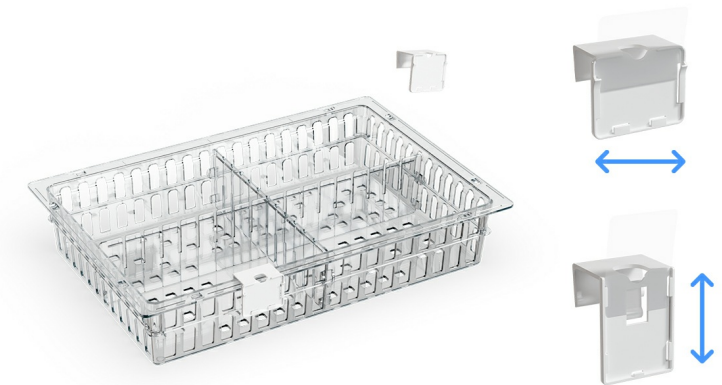

Les porte-étiquettes et étiquettes

Les porte-étiquettes sur les tiroirs du mobilier médical facilitent l'**identification rapide** et précise du contenu, **réduisant les erreurs** et optimisant l'**organisation des soins**. Ils permettent un **repérage clair** des médicaments, dispositifs médicaux ou fournitures, améliorant ainsi la **productivité** et la **fluidité du travail** des équipes. Adaptables et **modulables**, ils contribuent à un environnement de soins structuré et **sécurisé**, tout en **simplifiant** la **gestion quotidienne** du matériel et en renforçant l'efficacité et la sécurité des interventions.

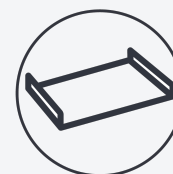

L'**étagère** modulable offre un **espace** de **rangement** pratique et accessible pour le mobilier médical. Conçue pour **optimiser l'organisation** des instruments et consommables, elle facilite le travail quotidien des équipes soignantes. Robuste et stable, elle supporte divers équipements tout en restant **facile à nettoyer**, garantissant hygiène et durabilité. **Adaptable** à différentes configurations, elle permet de **structurer** efficacement l'espace de soins, offrant un **accès rapide** au matériel essentiel et contribuant à un environnement de travail fluide, sécurisé et ergonomique.

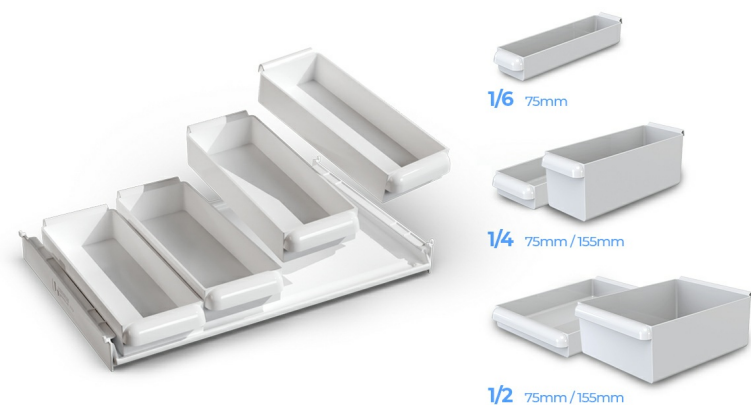

Les bacs de séparation

Le mobilier médical s'adapte à **chaque organisation** de soins grâce à ses **configurations personnalisables**. Choisissez parmi 3 hauteurs de tiroirs et composez librement l'**aménagement intérieur** selon vos besoins avec les **bacs de séparation**.

Une conception **flexible** et **évolutive** qui permet d'**optimiser l'espace**, d'améliorer l'ergonomie et de rendre chaque poste de soin plus fonctionnel au quotidien.

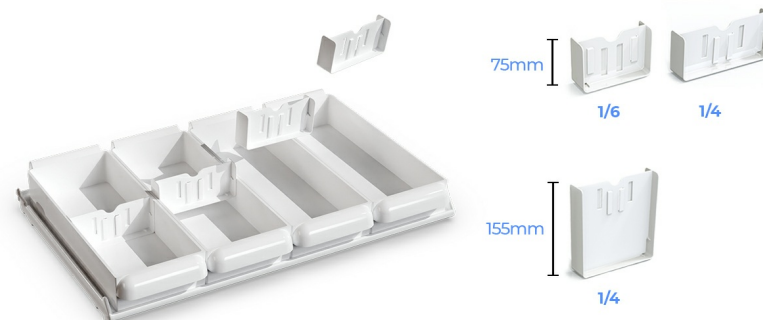

Les séparateurs

Composez librement l'**aménagement intérieur** selon vos besoins grâce aux bacs de séparation et aux **séparateurs**, **peignes de séparation**, boîtes de subdivision qui isolent chaque élément de soin pour une **plus grande sécurité**. Une **conception flexible** et **évolutive** qui permet d'**optimiser l'espace**, d'améliorer l'ergonomie et de rendre chaque poste de soin plus fonctionnel au quotidien.

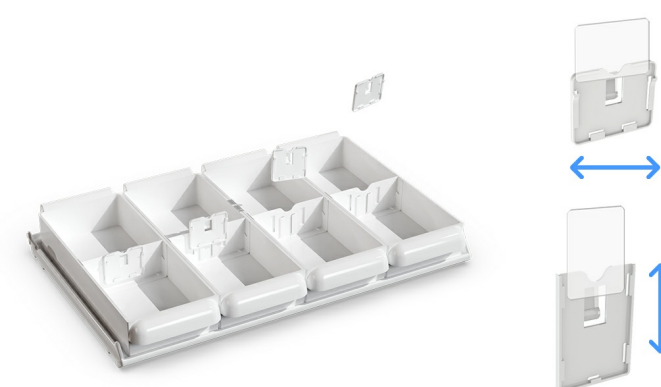

Les porte-étiquettes et étiquettes

Les porte-étiquettes sur les tiroirs du mobilier médical facilitent l'**identification rapide** et précise du contenu, **réduisant les erreurs** et optimisant l'**organisation des soins**. Ils permettent un **repérage clair** des médicaments, dispositifs médicaux ou fournitures, améliorant ainsi la **productivité** et la **fluidité du travail** des équipes. Adaptables et **modulables**, ils contribuent à un environnement de soins structuré et **sécurisé**, tout en **simplifiant** la **gestion quotidienne** du matériel et en renforçant l'efficacité et la sécurité des interventions.

COMPOSANTS : Plateau bac journalier (BJMM/BJGM)

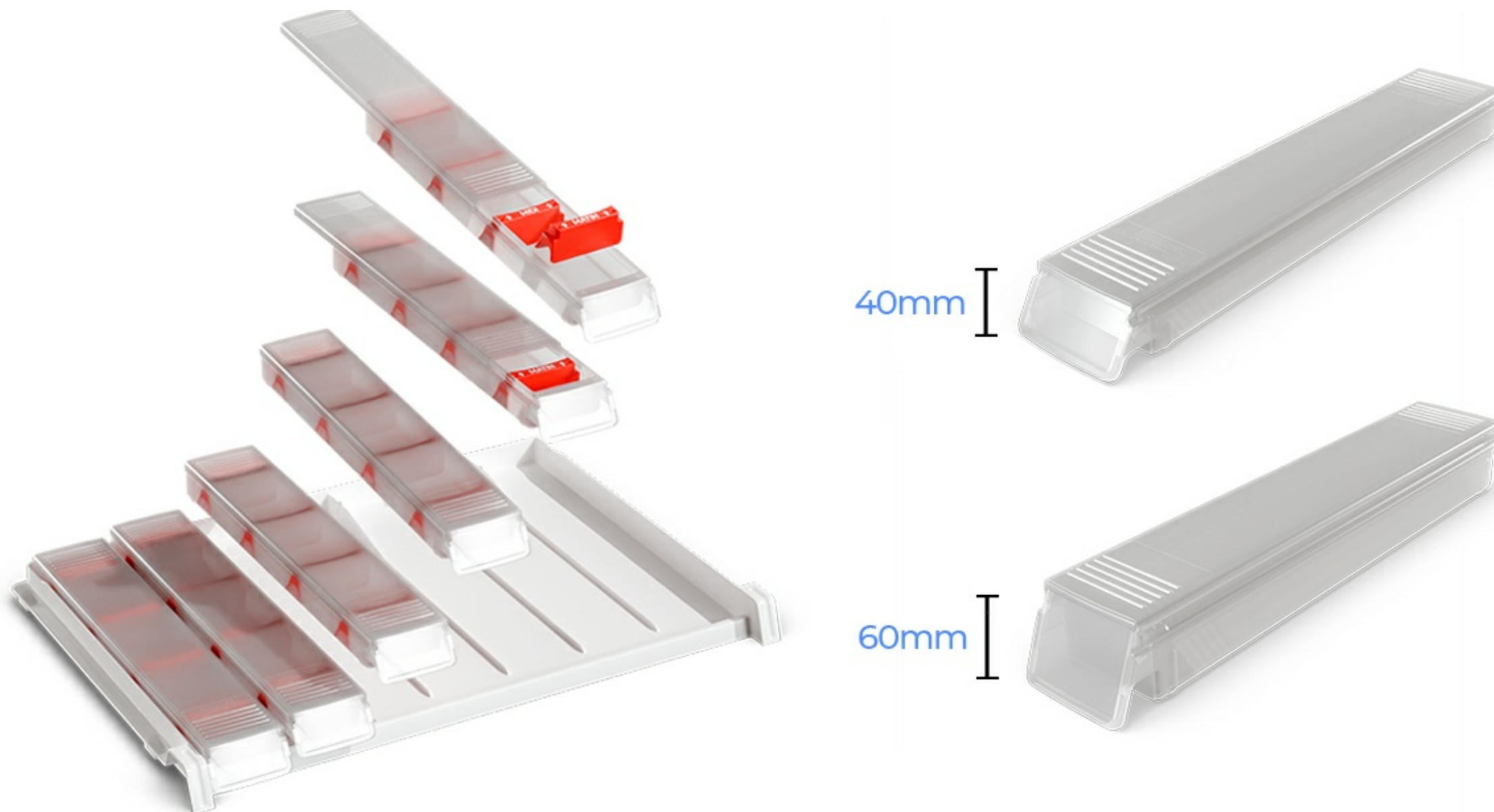

Les plateaux **7 piluliers BJMM** ou **BJGM** permettent une **dispensation nominative** claire et organisée pour chaque patient. Fonctionnels et modulables, ils peuvent être **complétés** par un ou plusieurs **tiroirs** destinés au traitement « **si besoin** » ou au **rangement** du petit **matériel** médical (tensiomètre, gants, consommables...). Une solution pratique pour optimiser la préparation et la distribution des traitements au quotidien.



Les porte-étiquettes et étiquettes

Les porte-étiquettes sur les tiroirs du mobilier médical facilitent l'**identification rapide** et précise du contenu, **réduisant les erreurs** et optimisant l'**organisation des soins**. Ils permettent un **repérage clair** des médicaments, dispositifs médicaux ou fournitures, améliorant ainsi la **productivité** et la **fluidité du travail** des équipes. Adaptables et **modulables**, ils contribuent à un environnement de soins structuré et **sécurisé**, tout en **simplifiant** la **gestion quotidienne** du matériel et en renforçant l'efficacité et la sécurité des interventions.



COMPOSANTS : Casette

La cassette sécurisée offre un **espace de stockage** fixe et **inviolable**, idéal pour les produits sensibles. Son système de **verrouillage**, possible à n'importe quelle hauteur, garantit une protection renforcée et un **accès contrôlé** en toutes circonstances. Conçue pour accueillir des contenus dangereux ou toxiques, elle renforce la **sécurité** du personnel et des patients tout en assurant une organisation fiable et conforme aux exigences hospitalières.

POIDS - ECO-PERFORMANCES

Poids structure nue	42,7 kg
Poids Total Pack	67,3 kg
Pourcentage végétal (sur poids total)	60%
Pourcentage matière recyclée	25%

DIMENSIONS

Largeur	72,8 cm
Profondeur	58,6 cm
Hauteur plateau	157,3 cm
Façade	F600
Hauteur	160,2 cm
Epaisseur	Caisson : 1 / Dos : 0,6 cm

TYPE

Type de freinage	Freinage Individuel sur les roulettes avants
------------------	--

MATIÈRES & REVÊTEMENTS

Structure Plateau	ABS PMMA thermoformé, ép. 4 mm, rebords de 30 mm sur 3 côtés
Caisson	Fibres végétales
Façade	Rideau en PP blanc
Roues	Bandage polyuréthane non tachant
Matière	Rails Easyfix en PA6 chargé fibres de verre
Sommier / Glissière	ABS noir

PIÈTEMENT

Type de piètement	Roulettes pivotante simple galet
Diamètre roues	125 mm

TYPE DE FIXATION

Sommier / Glissière	Sans outils par volant
---------------------	------------------------

CHARGE DE SÉCURITÉ

Charge maximale admissible	150 kg
----------------------------	--------

COLORIS

Caisson	Au choix dans sélection
---------	-------------------------

CAPACITÉ DE REMPLISSAGE

Nombre de glissières (hauteur G)	15G
Type de sommier	Mixte en standard et BJMM en option
Sommier Mixte : Tiroir hauteur 75 mm	15
Sommier Mixte : Bac à lèvres (BAL) hauteur 50 mm	14
Sommier Mixte : Plateau Bac journalier moyen modèle hauteur 50 mm	15
Sommier BJMM : Bac à lèvres (BAL) hauteur 50 mm	19
Sommier BJMM : Plateau Bac journalier moyen modèle hauteur 50 mm	19

CLASSEMENT FEU

Plastique	M2
Plastique ABS	M2
Fibres végétales	D-s2d0

INFORMATION COMPLÉMENTAIRE

Niveau de bruit généré par le produit en fonction	42 db
---	-------

COMPOSITION

- 2 étagères
- 1 tiroir à toxique hauteur 155
- 8 tiroirs hauteur 075
- 1 tiroir hauteur 235



15G

NOS EXCLUSIVITÉS

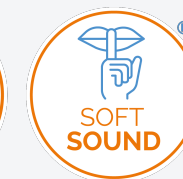

NOS POINTS FORTS

- Rideau
- P60
- Easy CLEAN

POIDS - ECO-PERFORMANCES

Poids structure nue	52,5 kg
Poids Total Pack	69,17 kg
Pourcentage végétal (sur poids total)	60%
Pourcentage matière recyclée	25%

DIMENSIONS

Largeur	69,8 cm
Profondeur	56,8 cm
Façade	F600
Hauteur	196 cm
Epaisseur	Caisson : 1 / Dos : 0,6 cm

TYPE

Type de freinage	Freinage Individuel sur les roulettes avants
------------------	--

MATIÈRES & REVÊTEMENTS

Caisson	Fibres végétales
Façade	Rideau en PP blanc
Roues	Bandage polyuréthane non tachant
Sommier / Glissière	ABS noir

PIÈTEMENT

Type de piètement	Roulettes pivotante simple galet
Diamètre roues	125 mm

TYPE DE FIXATION

Sommier / Glissière	Sans outils par volant
---------------------	------------------------

CHARGE DE SÉCURITÉ

Charge maximale admissible	150 kg
----------------------------	--------

COLORIS

Caisson	Au choix dans sélection
---------	-------------------------

CAPACITÉ DE REMPLISSAGE

Nombre de glissières (hauteur G)	20G
Type de sommier	Mixte en standard et BJMM en option
Sommier Mixte : Tiroir hauteur 75 mm	20
Sommier Mixte : Bac à lèvres (BAL) hauteur 50 mm	19
Sommier Mixte : Plateau Bac journalier moyen modèle hauteur 50 mm	20
Sommier BJMM : Bac à lèvres (BAL) hauteur 50 mm	26
Sommier BJMM : Plateau Bac journalier moyen modèle hauteur 50 mm	26

CLASSEMENT FEU

Plastique	M2
Fibres végétales	D-s2d0

INFORMATION COMPLÉMENTAIRE

Niveau de bruit généré par le produit en fonction	42 db
---	-------

COMPOSITION

- 7 bacs à lèvres transparents hauteur 100 pleins
- 3 bacs à lèvres transparents hauteur 200 ajourés



20G

NOS EXCLUSIVITÉS



NOS POINTS FORTS

- Rideau
- P60
- Easy CLEAN

POIDS - ECO-PERFORMANCES

Poids structure nue	52,5 kg
Poids Total Pack	75 kg
Pourcentage végétal (sur poids total)	60%
Pourcentage matière recyclée	25%

DIMENSIONS

Largeur	69,8 cm
Profondeur	56,8 cm
Façade	F600
Hauteur	196 cm
Epaisseur	Caisson : 1 / Dos : 0,6 cm

TYPE

Type de freinage	Freinage Individuel sur les roulettes avants
------------------	--

MATIÈRES & REVÊTEMENTS

Caisson	Fibres végétales
Façade	Rideau en PP blanc
Roues	Bandage polyuréthane non tachant
Sommier / Glissière	ABS noir

PIÈTEMENT

Type de piètement	Roulettes pivotante simple galet
Diamètre roues	125 mm

TYPE DE FIXATION

Sommier / Glissière	Sans outils par volant
---------------------	------------------------

CHARGE DE SÉCURITÉ

Charge maximale admissible	150 kg
----------------------------	--------

COLORIS

Caisson	Au choix dans sélection
---------	-------------------------

CAPACITÉ DE REMPLISSAGE

Nombre de glissières (hauteur G)	20G
Type de sommier	Mixte en standard et BJMM en option
Sommier Mixte : Tiroir hauteur 75 mm	20
Sommier Mixte : Bac à lèvres (BAL) hauteur 50 mm	19
Sommier Mixte : Plateau Bac journalier moyen modèle hauteur 50 mm	20
Sommier BJMM : Bac à lèvres (BAL) hauteur 50 mm	26
Sommier BJMM : Plateau Bac journalier moyen modèle hauteur 50 mm	26

CLASSEMENT FEU

Plastique	M2
Fibres végétales	D-s2d0

INFORMATION COMPLÉMENTAIRE

Niveau de bruit généré par le produit en fonction	42 db
---	-------

COMPOSITION

- 1 étagère
- 10 tiroirs hauteur 075
- 2 tiroirs hauteur 155



20G

NOS EXCLUSIVITÉS

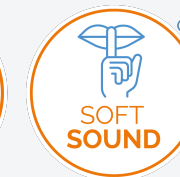

NOS POINTS FORTS

- Rideau
- P60
- Easy CLEAN

POIDS - ECO-PERFORMANCES

Poids structure nue	42,7 kg
Pourcentage végétal (sur poids total)	60%
Pourcentage matière recyclée	25%

DIMENSIONS

Largeur	72,8 cm
Profondeur	58,6 cm
Hauteur plateau	157,3 cm
Façade	F600
Hauteur	160,2 cm
Epaisseur	Caisson : 1 / Dos : 0,6 cm

TYPE

Type de freinage	Freinage Individuel sur les roulettes avants
------------------	--

MATIÈRES & REVÊTEMENTS

Structure Plateau	ABS PMMA thermoformé, ép. 4 mm, rebords de 30 mm sur 3 côtés
Caisson	Fibres végétales
Façade	Rideau en PP blanc
Roues	Bandage polyuréthane non tachant
Matière	Rails Easyfix en PA6 chargé fibres de verre
Sommier / Glissière	ABS noir

PIÈTEMENT

Type de piétement	Roulettes pivotante simple galet
Diamètre roues	125 mm

TYPE DE FIXATION

Sommier / Glissière	Sans outils par volant
---------------------	------------------------

CHARGE DE SÉCURITÉ

Charge maximale admissible	150 kg
----------------------------	--------

COLORIS

Caisson	Au choix dans sélection
---------	-------------------------

CAPACITÉ DE REMPLISSAGE

Nombre de glissières (hauteur G)	15G
Type de sommier	Mixte en standard et BJMM en option
Sommier Mixte : Tiroir hauteur 75 mm	15
Sommier Mixte : Bac à lèvres (BAL) hauteur 50 mm	14
Sommier Mixte : Plateau Bac journalier moyen modèle hauteur 50 mm	15
Sommier BJMM : Bac à lèvres (BAL) hauteur 50 mm	19
Sommier BJMM : Plateau Bac journalier moyen modèle hauteur 50 mm	19

CLASSEMENT FEU

Plastique	M2
Plastique ABS	M2
Fibres végétales	D-s2d0

INFORMATION COMPLÉMENTAIRE

Niveau de bruit généré par le produit en fonction	42 db
---	-------



NOS EXCLUSIVITÉS



NOS POINTS FORTS

- Rideau
- P60
- Easy CLEAN

POIDS - ECO-PERFORMANCES

Poids structure nue	43 kg
Pourcentage végétal (sur poids total)	60%
Pourcentage matière recyclée	25%

DIMENSIONS

Largeur	72,8 cm
Profondeur	58,6 cm
Hauteur plateau	157,3 cm
Façade	F600
Hauteur	160,2 cm
Epaisseur	Caisson : 1 / Dos : 0,6 cm

TYPE

Type de freinage	Freinage Individuel sur les roulettes avants
------------------	--

MATIÈRES & REVÊTEMENTS

Structure Plateau	ABS PMMA thermoformé, ép. 4 mm, rebords de 30 mm sur 3 côtés
Caisson	Fibres végétales
Façade	Rideau en PP blanc
Roues	Bandage polyuréthane non tachant
Matière	Rails Easyfix en PA6 chargé fibres de verre
Sommier / Glissière	ABS noir

PIÈTEMENT

Type de piétement	Roulettes pivotante simple galet
Diamètre roues	125 mm

TYPE DE FIXATION

Sommier / Glissière	Sans outils par volant
---------------------	------------------------

CHARGE DE SÉCURITÉ

Charge maximale admissible	150 kg
----------------------------	--------

COLORIS

Caisson	Au choix dans sélection
---------	-------------------------

CAPACITÉ DE REMPLISSAGE

Nombre de glissières (hauteur G)	15G
Type de sommier	Mixte en standard et BJMM en option
Sommier Mixte : Tiroir hauteur 75 mm	15
Sommier Mixte : Bac à lèvres (BAL) hauteur 50 mm	14
Sommier Mixte : Plateau Bac journalier moyen modèle hauteur 50 mm	15
Sommier BJMM : Bac à lèvres (BAL) hauteur 50 mm	19
Sommier BJMM : Plateau Bac journalier moyen modèle hauteur 50 mm	19

CLASSEMENT FEU

Plastique	M2
Plastique ABS	M2
Fibres végétales	D-s2d0

INFORMATION COMPLÉMENTAIRE

Niveau de bruit généré par le produit en fonction	42 db
---	-------



15G

NOS EXCLUSIVITÉS



NOS POINTS FORTS

- Rideau
- P60
- Easy CLEAN

POIDS - ECO-PERFORMANCES

Poids structure nue	51,9 kg
Pourcentage végétal (sur poids total)	60%
Pourcentage matière recyclée	25%

DIMENSIONS

Largeur	69,8 cm
Profondeur	56,8 cm
Façade	F600
Hauteur	181 cm
Epaisseur	Caisson : 1 / Dos : 0,6 cm

TYPE

Type de freinage	Freinage Individuel sur les roulettes avants
------------------	--

MATIÈRES & REVÊTEMENTS

Caisson	Fibres végétales
Façade	Rideau en PP blanc
Roues	Bandage polyuréthane non tachant
Sommier / Glissière	ABS noir

PIÈTEMENT

Type de piètement	Roulettes pivotante simple galet
Diamètre roues	125 mm

TYPE DE FIXATION

Sommier / Glissière	Sans outils par volant
---------------------	------------------------

CHARGE DE SÉCURITÉ

Charge maximale admissible	150 kg
----------------------------	--------

COLORIS

Caisson	Au choix dans sélection
---------	-------------------------

CAPACITÉ DE REMPLISSAGE

Nombre de glissières (hauteur G)	18G
Type de sommier	Mixte en standard et BJMM en option
Sommier Mixte : Tiroir hauteur 75 mm	18
Sommier Mixte : Bac à lèvres (BAL) hauteur 50 mm	17
Sommier Mixte : Plateau Bac journalier moyen modèle hauteur 50 mm	18
Sommier BJMM : Bac à lèvres (BAL) hauteur 50 mm	23
Sommier BJMM : Plateau Bac journalier moyen modèle hauteur 50 mm	23

CLASSEMENT FEU

Plastique	M4
Fibres végétales	D-s2d2

INFORMATION COMPLÉMENTAIRE

Niveau de bruit généré par le produit en fonction	42 db
---	-------



18G

NOS EXCLUSIVITÉS

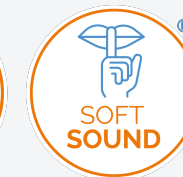

NOS POINTS FORTS

- Rideau
- P60
- Easy CLEAN

POIDS - ECO-PERFORMANCES

Poids structure nue	52,9 kg
Pourcentage végétal (sur poids total)	60%
Pourcentage matière recyclée	25%

DIMENSIONS

Largeur	69,8 cm
Profondeur	56,8 cm
Façade	F600
Hauteur	181 cm
Epaisseur	Caisson : 1 / Dos : 0,6 cm

TYPE

Type de freinage	Freinage Individuel sur les roulettes avants
------------------	--

MATIÈRES & REVÊTEMENTS

Caisson	Fibres végétales
Façade	Rideau en PP blanc
Roues	Bandage polyuréthane non tachant
Sommier / Glissière	ABS noir

PIÈTEMENT

Type de piètement	Roulettes pivotante simple galet
Diamètre roues	125 mm

TYPE DE FIXATION

Sommier / Glissière	Sans outils par volant
---------------------	------------------------

CHARGE DE SÉCURITÉ

Charge maximale admissible	150 kg
----------------------------	--------

COLORIS

Caisson	Au choix dans sélection
---------	-------------------------

CAPACITÉ DE REMPLISSAGE

Nombre de glissières (hauteur G)	18G
Type de sommier	BJMM en standard
Sommier BJMM : Bac à lèvres (BAL) hauteur 50 mm	23
Sommier BJMM : Plateau Bac journalier moyen modèle hauteur 50 mm	23

CLASSEMENT FEU

Plastique	M5
Fibres végétales	D-s2d3

INFORMATION COMPLÉMENTAIRE

Niveau de bruit généré par le produit en fonction	42 db
---	-------



18G

NOS EXCLUSIVITÉS



NOS POINTS FORTS

- Rideau
- P60
- Easy CLEAN

POIDS - ECO-PERFORMANCES

Poids structure nue	52,5 kg
Pourcentage végétal (sur poids total)	60%
Pourcentage matière recyclée	25%

DIMENSIONS

Largeur	69,8 cm
Profondeur	56,8 cm
Façade	F600
Hauteur	196 cm
Epaisseur	Caisson : 1 / Dos : 0,6 cm

TYPE

Type de freinage	Freinage Individuel sur les roulettes avants
------------------	--

MATIÈRES & REVÊTEMENTS

Caisson	Fibres végétales
Façade	Rideau en PP blanc
Roues	Bandage polyuréthane non tachant
Sommier / Glissière	ABS noir

PIÈTEMENT

Type de piètement	Roulettes pivotante simple galet
Diamètre roues	125 mm

TYPE DE FIXATION

Sommier / Glissière	Sans outils par volant
---------------------	------------------------

CHARGE DE SÉCURITÉ

Charge maximale admissible	150 kg
----------------------------	--------

COLORIS

Caisson	Au choix dans sélection
---------	-------------------------

CAPACITÉ DE REMPLISSAGE

Nombre de glissières (hauteur G)	20G
Type de sommier	Mixte en standard et BJMM en option
Sommier Mixte : Tiroir hauteur 75 mm	20
Sommier Mixte : Bac à lèvres (BAL) hauteur 50 mm	19
Sommier Mixte : Plateau Bac journalier moyen modèle hauteur 50 mm	20
Sommier BJMM : Bac à lèvres (BAL) hauteur 50 mm	26
Sommier BJMM : Plateau Bac journalier moyen modèle hauteur 50 mm	26

CLASSEMENT FEU

Plastique	M2
Fibres végétales	D-s2d0

INFORMATION COMPLÉMENTAIRE

Niveau de bruit généré par le produit en fonction	42 db
---	-------



20G

NOS EXCLUSIVITÉS



NOS POINTS FORTS

- Rideau
- P60
- Easy CLEAN

POIDS - ECO-PERFORMANCES

Poids structure nue 53,3 kg

DIMENSIONS

Largeur 44,5 cm
 Profondeur 75 cm
 Façade F400
 Hauteur 193,2 cm

TYPE

Type de freinage Freinage Individuel

MATIÈRES & REVÊTEMENTS

Caisson Monobloc acier
 Façade Rideau en PP blanc
 Roues Bandage polyuréthane non tachant

PIÈTEMENT

Type de piétement 4 roulettes pivotantes dont 2 freinées à l'avant
 Diamètre roues 125 mm

COLORIS

Caisson Au choix dans sélection

CAPACITÉ DE REMPLISSAGE

Nombre de glissières (hauteur G) 20G
 Sommier Mixte : Bac à lèvres (BAL) hauteur 50 mm 26
 Sommier Mixte : Plateau Bac journalier moyen modèle hauteur 50 mm 27



NOS EXCLUSIVITÉS



NOS POINTS FORTS

- Rideau
- P60
- Easy CLEAN



OPTIONS, ACCESSOIRES, COMPOSANTS & NUANCIER

VERROUILLAGE SERRURES

VERROUILLAGE CENTRALISÉ PAR DIGICODE ÉLECTRONIQUE TACTILE LS200

OP-LS200



VERROUILLAGE SERRURES

KIT BADGE DE PROGRAMATION POUR LA SERRURE LS200 COMPRENANT 8 BADGES

OP-KITPROGLS200



VERROUILLAGE SERRURES

MASTER KEY MIFARE UTILISATEURS (TYPE PORTE-CLÉS) (COMP. V2)

OP-KITPASSLS200



VERROUILLAGE SERRURES

VERROUILLAGE RIDEAU AVEC DIGICODE MÉCANIQUE

OP-HITVERCODE



VERROUILLAGE SERRURES

VERROUILLAGE CENTRALISÉ PAR DIGICODE ÉLECTRONIQUE TACTILE LS100

OP-LS100



VERROUILLAGE SERRURES

VERROUILLAGE RIDEAU AVEC CLÉ (1 JEU DE 2 CLÉS)

OP-HITVERCLE



VERROUILLAGE SERRURES

VERROUILLAGE CENTRALISÉ À CLÉ (1 JEU DE 2 CLÉS)

OP-M21034MI



VERROUILLAGE SERRURES

VERROUILLAGE CENTRALISÉ PAR BADGE RFID LS300

OP-LS300



VERROUILLAGE SERRURES

LOGICIEL DE PROGRAMMATION POUR LS300

AC-LOG-LS300



VERROUILLAGE SERRURES

KIT BADGE DE PROGRAMATION POUR LA SERRURE LS300 COMPRENANT 8 BADGES

OP-KITPROGLS300



VERROUILLAGE SERRURES

VERROUILLAGE ÉLECTRONIQUE AVEC BADGE - POUR LOGISTALLI

OP-L3RFID



VERROUILLAGE SERRURES

VERROUILLAGE ÉLECTRONIQUE AVEC CODE - POUR LOGISTALLI

OP-L3CODE



VERROUILLAGE SERRURES

VERROUILLAGE MÉCANIQUE AVEC CLÉ - POUR LOGISTALLI

OP-L3CLE



VERROUILLAGE SERRURES

CLÉ PASS POUR SERRURE MÉCANIQUE - GAMME M3

OP-M3CLEPASS



VERROUILLAGE OPTIONS

KIT 10 BADGES RFID UTILISATEURS

OP-KIT-BADGES-RFID



VERROUILLAGE OPTIONS

KIT BATTERIE DE SECOURS POUR VERROUILLAGE ÉLECTRONIQUE

OP-KIT-BATTERIE



VERROUILLAGE OPTIONS

KIT PASSE USB POUR VERROUILLAGE A CODE ET RFID M3 - SANS CODE DE SECURITE

OP-KIT-PASSE-USB-RFID



VERROUILLAGE OPTIONS

KIT ADMINISTRATION POUR VERROUILLAGE ÉLECTRONIQUE

OP-KIT-ADMIN



VERROUILLAGE OPTIONS

KIT PASSE USB POUR VERROUILLAGE A CODE ET RFID M3 - AVEC CODE DE SECURITE

OP-KIT-PASSE-USB-CODE



OPTIONS ROUES

ROUE BLANCHE DIAMÈTRE 125 MM SIMPLE GALET ANTISTATIQUE

OP-ROUE125AS



OPTIONS ROUES

ROUE BLANCHE DIAMÈTRE 100 MM DOUBLE GALET

OP-ROUE100



Options

OPTIONS ROUES

**ROUE BLANCHE DIAMÈTRE
75 MM DOUBLE GALET**

OP-ROUE075



ROUE MOTORISÉE

**OPTION ROUE MOTORISÉE
POUR MOBILIER
MODULAIRE M3**

OP-M3EZGO



ROUE MOTORISÉE

**OPTION DÉBRAYAGE POUR
ROUE MOTORISÉE SUR
MOBILIER MODULAIRE M3**

OP-M3DEB



POIGNÉES DE POUSSÉE

**GRANDE POIGNÉE
LATÉRALE NOIR
VOLCANIQUE - GAMME M3**

OP-POIGNEE-M3



POIGNÉES

**2 POIGNÉES EN FACADE
COLORIS NOIR
VOLCANIQUE**

OP-POIGNEEFAC



ÉQUIPEMENT

**4 RAILS PORTE
ACCESSOIRES POUR
STOCKALLI**

OP-RAIL-M3

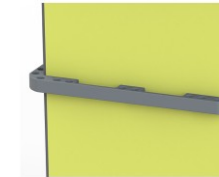

AMÉNAGEMENT

**OPTION SOMMIER BJMM
POUR LOGISTALLI 15G**

OP-L3-SOM-BJMM-15G



AMÉNAGEMENT

**OPTION SOMMIER BJMM
POUR LOGISTALLI 20G**

OP-L3-SOM-BJMM-20G



IDENTIFICATION

**STICKER IDENTIFICATION
PERSONNALISABLE - EN
OPTION**

OP-ID



Accessoires

PORTE-CONTENANT

**BRIDE AVEC CROCHET
(COMP. V1, V2 & M3)**

AC-M77892



PORTE-CONTENANT

**SUPPORT BAC À PLÂTRE
SUR EASYCLIP (BAC TIROIR
1/2 HAUTEUR 155 NON
INCLUS) (COMP. V2 & M3)**

AC-SUPBACPLAT



PORTE-CONTENANT

**BRIDE PORTE BLOUSE
(COMP. V1, V2 & M3)**

AC-M77929



PORTE-CONTENANT

**ÉLÉMENT DE RANGEMENT
LATÉRAL FILAIRE 2 ÉTAGES
(SANS BAC) (COMP. V1, V2
& M3)**

AC-M21021SC



PORTE-CONTENANT

**ÉLÉMENT DE RANGEMENT
LATÉRAL FILAIRE XL POUR
BOÎTE À GANTS (COMP. V1,
V2 & M3)**

AC-BOGANXL



PORTE-CONTENANT

**PORTE SAC POUBELLE 2 x
13L DOUBLE FILAIRE
(COMP. V2 & M3)**

AC-M21066SI



PORTE-CONTENANT

**DOSSIERS SUSPENDUS
CARTON POUR
CONTENEUR À DOSSIERS -
QUANTITE 25**

AC-1014236



PORTE-CONTENANT

**ÉLÉMENT DE RANGEMENT
LATÉRAL FILAIRE POUR
BOÎTE À GANTS (COMP. V1,
V2 & M3)**

AC-BOGAN



PORTE-CONTENANT

**POUBELLE 13L TRI
SÉLECTIF (2X) (COMP. V1,
V2 & M3)**

AC-M77869



PORTE-CONTENANT

**ÉLÉMENT DE RANGEMENT
LATÉRAL FILAIRE 1 ÉTAGE
(BAC 155 1/4 INCLUS)**

AC-M21020SC155



PORTE-CONTENANT

**ÉLÉMENT DE RANGEMENT
LATÉRAL FILAIRE 1 ÉTAGE
(BAC 075 1/4 INCLUS)**

AC-M21020SC75



PORTE-CONTENANT

**ÉLÉMENT DE RANGEMENT
LATÉRAL FILAIRE 1 ÉTAGE
(SANS BAC) (COMP. V1, V2
& M3)**

AC-M21020SC



PORTE-CONTENANT

**SUPPORT POUR SOLUTION
HYDRO-ALCOOLIQUE -
POUR CHARIOT 9G**

AC-GEL16



PORTE-CONTENANT

**PORTE SAC POUBELLE
FILAIRE (COMP. V2 & M3)**

AC-M21063SI



PORTE-CONTENANT

**POUBELLE 13L NOIRE
VOLCANIQUE (COMP. V1,
V2 & M3)**

AC-M21028SC



PORTE-CONTENANT

**SANGLE EN ÉLASTOMÈRE
TRANSLUCIDE (COMP. V2 &
M3)**

AC-M21027SA



PORTE-CONTENANT

**PINCE DE FIXATION POUR
POUBELLE 13L**

AC-PINCEPOUBELLE



PORTE-CONTENANT

**CONTAINER DOSSIERS
SUSPENDUS NOIR AVEC
POIGNÉES**

AC-M1809011A-M3



PORTE-CONTENANT

**SUPPORT POUR BOÎTE À
AIGUILLES NOIR
VOLCANIQUE (COMP. M3)**

AC-M21027NV-M3



EXTENSION PLAN DE TRAVAIL ...

**TABLETTE ÉCRITOIRE
RABATTABLE**

AC-TAB-ECRITOIRE



ÉQUIPEMENT

**BANDE ADHÉSIVE ALU
AIMANTÉE POUR RAIL
(COMP. V1 & V2)**

AC-M77942



Accessoires

ÉQUIPEMENT

**BANDE VELCRO BLEUE
LONGUEUR 5 M À COUPER**

CO-M77885



PORTE-CONTENANT

**ENSEMBLE 6 CROCHETS
COMPATIBLE PORTIQUE ET
RAIL EASYCLIP**

AC-SUP5C

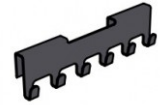

ARMOIRE DE STOCKAGE

**ÉTAGÈRE NOIRE F1200
MÉTAL**

CO-R121505



ARMOIRE DE STOCKAGE

**SÉPARATEUR AIMANTÉ
NOIR VOLCANIQUE**

CO-89019

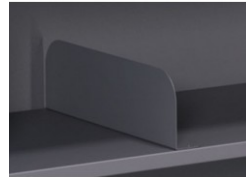

BAC À LÈVRES

**BAC À LÈVRES
TRANSPARENT - HAUTEUR
200 MM AJOURÉ**

CO-BAL200AT



BAC À LÈVRES

**BAC À LÈVRES
TRANSPARENT - HAUTEUR
50 MM PLEIN**

CO-BAL50PT

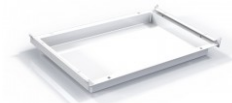

BAC À LÈVRES

**BAC À LÈVRES
TRANSPARENT - HAUTEUR
100 MM PLEIN**

CO-BAL100PT



BAC À LÈVRES

**BAC À LÈVRES
TRANSPARENT - HAUTEUR
100 MM AJOURÉ**

CO-BAL100AT



BAC À LÈVRES

**BUTÉE D'ARRÊT POUR BAL
BLANC**

CO-BA



GLISSIÈRES POUR BAC A LEVRES ...

**JEU DE DEUX GLISSIÈRES
INCLINÉES BLANCHES
POUR BAL F400**

CO-GI4



GLISSIÈRES POUR BAC A LEVRES ...

**JEU DE DEUX GLISSIÈRES
BLANCHES POUR BAL
F400**

CO-G4



GLISSIÈRES POUR BAC A LEVRES ...

**JEU DE DEUX GLISSIÈRES
BLANCHES POUR BAL ET
PLATEAUX BACS
JOURNALIERS F600**

CO-GB6



GLISSIÈRES POUR BAC A LEVRES ...

**JEU DE DEUX GLISSIÈRES
BLANCHES POUR BAL ET
PLATEAUX BACS
JOURNALIERS F600**

CO-GB6



GLISSIÈRES POUR BAC A LEVRES ...

**JEU DE DEUX GLISSIÈRES
INCLINÉES BLANCHES
POUR BAL ET PLATEAUX
BACS JOURNALIERS F600**

CO-GBI6



GLISSIÈRES POUR BAC A LEVRES ...

**JEU DE DEUX GLISSIÈRES
INCLINÉES BLANCHES
POUR BAL ET PLATEAUX
BACS JOURNALIERS F600**

CO-GBI6



GLISSIÈRES POUR BAC A LEVRES ...

**JEU DE DEUX GLISSIÈRES
INCLINÉES BLANCHES
POUR BAL F400
(CHANGEMENT GLISSIÈRE
DROITE MOD'ALLI E ...**

CO-GI4C



GLISSIÈRES POUR BAC A LEVRES ...

**JEU DE DEUX GLISSIÈRES
INCLINÉES BLANCHES
POUR BAL F600
(CHANGEMENT GLISSIÈRE
DROITE MOD'ALLI E ...**

CO-GBI6C



PEIGNES POUR BAC A LEVRES ...

**PEIGNE TRANSPARENT
BAL - HAUTEUR 200 MM
LONG AJOURÉ**

CO-PL200AT



PEIGNES POUR BAC A LEVRES ...

**PEIGNE TRANSPARENT
BAL - HAUTEUR 200 MM
COURT AJOURÉ**

CO-PC200AT



PEIGNES POUR BAC A LEVRES ...

**PEIGNE TRANSPARENT
BAL - HAUTEUR 100 MM
LONG AJOURÉ**

CO-PL100AT



PEIGNES POUR BAC A LEVRES ...

**PEIGNE TRANSPARENT
BAL - HAUTEUR 100 MM
LONG PLEIN**

CO-PL100PT



PEIGNES POUR BAC A LEVRES ...

**PEIGNE TRANSPARENT
BAL - HAUTEUR 100 MM
COURT AJOURÉ**

CO-PC100AT



PEIGNES POUR BAC A LEVRES ...

**PEIGNE TRANSPARENT
BAL - HAUTEUR 100 MM
COURT PLEIN**

CO-PC100PT



Composants

PEIGNES POUR BAC A LEVRES ...

**PEIGNE TRANSPARENT
BAL - HAUTEUR 050 MM
COURT PLEIN**

CO-PC50PT



PEIGNES POUR BAC A LEVRES ...

**PEIGNE TRANSPARENT
BAL - HAUTEUR 050 MM
LONG PLEIN**

CO-PL50PT



PEIGNES POUR BAC A LEVRES ...

**CLIPS POUR PEIGNE BAL
EN T BLANC**

CO-CTP



PORTE-ÉTIQUETTES / SUPPORT-E ...

**PORTE-ÉTIQUETTE BAL
TRANSPARENT (LOT DE 50)**

CO-M24534VB



PORTE-ÉTIQUETTES / SUPPORT-E ...

**PORTE-ÉTIQUETTE BAL
BLANC (LOT DE 10)
VERTICAL**

CO-M77816VB



PORTE-ÉTIQUETTES / SUPPORT-E ...

**PORTE ÉTIQUETTE
CAVALIER POUR BAL
(VENDU PAR LOT DE 10)**

CO-M77817

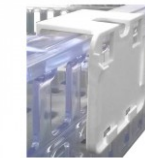

PORTE-ÉTIQUETTES / SUPPORT-E ...

**SUPPORT ÉTIQUETTE
BLANC VERTICAL (LOT DE
50)**

CO-M77937V

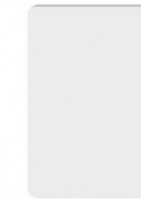

PORTE-ÉTIQUETTES / SUPPORT-E ...

**SUPPORT ÉTIQUETTE BLEU
VERTICAL (LOT DE 50)**

CO-M77938V



PORTE-ÉTIQUETTES / SUPPORT-E ...

**SUPPORT ÉTIQUETTE
BLANC HORIZONTAL (LOT
DE 50)**

CO-M77937

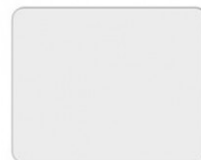

PORTE-ÉTIQUETTES / SUPPORT-E ...

**SUPPORT ÉTIQUETTE BLEU
HORIZONTAL (LOT DE 50)**

CO-M77938



TIROIR

**ÉQUIPEMENT DE TIROIR
POUR DOSSIERS
SUSPENDUS BLANC**

CO-M21022MC



TIROIR

**TIROIR BLANC HAUTEUR
235 MM**

CO-M24504MC



TIROIR

**TIROIR BLANC HAUTEUR
155 MM**

CO-M24503MC



TIROIR

**TIROIR BLANC HAUTEUR
075 MM**

CO-M24502MC



TIROIR À TOXIQUE

**DIGICODE MÉCANIQUE
POUR TIROIR À TOXIQUES**

OP-DIGIA152



TIROIR À TOXIQUE

**TIROIR À TOXIQUES BLANC
AVEC PORTE ET SERRURE
MÉCANIQUE HAUTEUR 155**

CO-M21046MC



TIROIR À TOXIQUE

**TIROIR À TOXIQUES BLANC
AVEC PORTE ET SERRURE
MÉCANIQUE HAUTEUR 235**

CO-M21047MC



TIROIR À TOXIQUE

**TIROIR À TOXIQUES BLANC
AVEC PORTE ET SERRURE
MÉCANIQUE HAUTEUR 075**

CO-M21045MC



TIROIR À TOXIQUE

**CLE PASS POUR SERRURES
TIROIRS A TOXIQUES**

OP-PASSPM05



TIROIR PERCÉ

**TIROIR PERCÉ :
COUVERCLES DU TIROIR À
TOXIQUES BLANC AVEC
CHARNIÈRE ET PATTES
ARRIÈRES (NÉCESSI ...**

CO-M77873



TIROIR PERCÉ

**TIROIR PERCÉ BLANC
HAUTEUR 235**

CO-M77879



TIROIR PERCÉ

**TIROIR PERCÉ BLANC
HAUTEUR 155**

CO-M77878



TIROIR PERCÉ

**TIROIR PERCÉ :
COUVERCLES DU TIROIR À
TOXIQUES BLANC SANS
CHARNIÈRE AVEC PATTES
ARRIÈRES (NÉCES ...**

CO-M77874



TIROIR PERCÉ

**TIROIR PERCÉ BLANC
HAUTEUR 075**

CO-M77877



TIROIR PERCÉ

**TIROIR PERCÉ :
COUVERCLES DU TIROIR À
TOXIQUES BLANC SANS
CHARNIÈRE - SANS PATTES
ARRIÈRES**

CO-M77875



GLISSIÈRES POUR TIROIR

**JEU DE 2 GLISSIÈRES
BLANCHES POUR TIROIRS
F600**

CO-GT6



GLISSIÈRES POUR TIROIR

**JEU DE 2 GLISSIÈRES
INCLINÉES BLANCHES
POUR TIROIRS F600**

CO-GT16



GLISSIÈRES POUR TIROIR

**JEU DE 2 GLISSIÈRES
INCLINÉES BLANCHES
POUR TIROIRS F600
(CHANGEMENT GLISSIÈRE
DROITE MOD'ALLI ...**

CO-GT16C



PEIGNES POUR TIROIR

**PEIGNE TIROIR BLANC -
HAUTEUR 235 LONG**

CO-M46027F6



PEIGNES POUR TIROIR

**PEIGNE TIROIR BLANC -
HAUTEUR 235 COURT**

CO-M46028F6

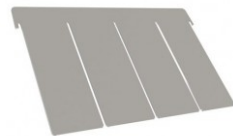

PEIGNES POUR TIROIR

**PEIGNE TIROIR BLANC -
HAUTEUR 075 LONG**

CO-M46034F6



PEIGNES POUR TIROIR

**PEIGNE TIROIR BLANC -
HAUTEUR 075 COURT
SPECIAL PETER'S**

CO-PCP0570



PEIGNES POUR TIROIR

**PEIGNE TIROIR BLANC -
HAUTEUR 155 LONG**

CO-M46029F6



PEIGNES POUR TIROIR

**PEIGNE TIROIR BLANC -
HAUTEUR 075 COURT**

CO-M46035F6



PEIGNES POUR TIROIR

**PEIGNE TIROIR BLANC -
HAUTEUR 155 COURT**

CO-M46030F6



BAC-TIROIR

**BAC TIROIR BLANC - 075
1/2**

CO-M77888



BAC-TIROIR

BAC TIROIR BLANC - 155 1/4

CO-M24508MC



BAC-TIROIR

BAC TIROIR BLANC - 155 1/2

CO-M77889



BAC-TIROIR

**BAC TIROIR BLANC - 075
1/6**

CO-M24506MC



BAC-TIROIR

**BAC TIROIR BLANC - 075
1/4**

CO-M24507MC



BAC DE SÉPARATION

**BAC DE SÉPARATION
BLANC - HAUTEUR 120 1/6
AVEC POIGNÉE LISSE**

CO-M24523MPL



BAC DE SÉPARATION

**BAC DE SÉPARATION
BLANC - HAUTEUR 120 1/6
AVEC POIGNÉE ET 5
RAINURES**

CO-M24523MP



<p>BAC DE SÉPARATION</p> <p>BAC DE SÉPARATION BLANC HAUTEUR 155 1/2</p> <p>CO-M77887</p> 	<p>BAC DE SÉPARATION</p> <p>BAC DE SÉPARATION BLANC HAUTEUR 075 1/2</p> <p>CO-M77886</p> 	<p>BAC DE SÉPARATION</p> <p>BAC DE SÉPARATION BLANC HAUTEUR 155 1/4 L</p> <p>CO-M24522MC</p> 	<p>BAC DE SÉPARATION</p> <p>BAC DE SÉPARATION BLANC - HAUTEUR 075 1/6 AVEC POIGNÉE</p> <p>CO-M24509MP</p> 	<p>BAC DE SÉPARATION</p> <p>BAC DE SÉPARATION BLANC - HAUTEUR 075 1/4 AVEC POIGNÉE</p> <p>CO-M24510MP</p> 	<p>BAC DE SÉPARATION</p> <p>BAC DE SÉPARATION BLANC HAUTEUR 075 1/4</p> <p>CO-M24510MC</p> 	<p>BAC DE SÉPARATION</p> <p>BAC DE SÉPARATION BLANC HAUTEUR 075 1/4 L</p> <p>CO-M24512MC</p> 
<p>BAC DE SÉPARATION</p> <p>BAC DE SÉPARATION BLANC HAUTEUR 155 1/6</p> <p>CO-M24523MC</p> 	<p>BAC DE SÉPARATION</p> <p>BAC DE SÉPARATION BLANC HAUTEUR 155 1/4</p> <p>CO-M24511MC</p> 	<p>BAC DE SÉPARATION</p> <p>BAC DE SÉPARATION BLANC HAUTEUR 075 1/6</p> <p>CO-M24509MC</p> 	<p>SÉPARATEURS</p> <p>SÉPARATEUR MOBILE BLANC - HAUTEUR 075 1/6</p> <p>CO-M24513MC</p> 	<p>SÉPARATEURS</p> <p>SÉPARATEUR MOBILE BLANC - HAUTEUR 075 1/4</p> <p>CO-M24514MC</p> 	<p>SÉPARATEURS</p> <p>BARRE DE LIAISON POUR SÉPARATEUR MOBILE BLANC (BAC DE SÉPARATION)</p> <p>CO-M24526MC</p> 	<p>SÉPARATEURS</p> <p>SÉPARATEUR MOBILE BLANC - HAUTEUR 155 1/4</p> <p>CO-M24515MC</p> 
<p>SÉPARATEURS</p> <p>SÉPARATEUR MOBILE BLANC HAUTEUR 155 1/6</p> <p>CO-M24525MC</p> 	<p>SÉPARATEURS</p> <p>BARRE DE LIAISON POUR SÉPARATEUR MOBILE BLANC (BAC TIROIR)</p> <p>CO-M24530MC</p> 	<p>SÉPARATEURS</p> <p>SÉPARATEUR MOBILE BLANC HAUTEUR 120 1/6 POUR BAC 120/6 AVEC POIGNÉE</p> <p>CO-M24525MS</p> 	<p>BAC DE SUBDIVISION</p> <p>BOÎTE DE SUBDIVISION BLANCHE - HAUTEUR 155 1/8</p> <p>CO-M24620MC</p> 	<p>BAC DE SUBDIVISION</p> <p>BOÎTE DE SUBDIVISION BLANCHE - HAUTEUR 075 1/18</p> <p>CO-M24615MC</p> 	<p>BAC DE SUBDIVISION</p> <p>BOÎTE DE SUBDIVISION BLANCHE - HAUTEUR 075 1/12</p> <p>CO-M24617MC</p> 	<p>BAC DE SUBDIVISION</p> <p>BOÎTE DE SUBDIVISION BLANCHE - HAUTEUR 075 1/8</p> <p>CO-M24618MC</p> 

Composants

PORTE-ÉTIQUETTES / SUPPORT-E ...

**PORTE-ÉTIQUETTE CACHE
BLANC LONGUEUR 160
(LOT DE 100)**

CO-M77915

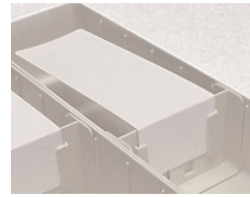

PORTE-ÉTIQUETTES / SUPPORT-E ...

**PORTE-ÉTIQUETTE CACHE
BLANC LONGUEUR 160
(LOT DE 100)**

CO-M77915

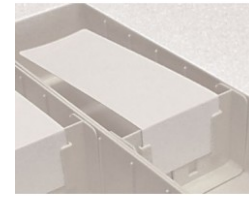

PORTE-ÉTIQUETTES / SUPPORT-E ...

**PORTE-ÉTIQUETTE CACHE
BLANC - 2 CASES -
LONGUEUR 80 (LOT DE
100)**

CO-M77906

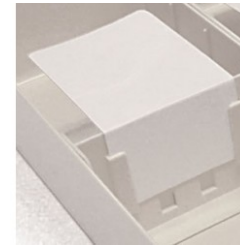

PORTE-ÉTIQUETTES / SUPPORT-E ...

**PORTE-ÉTIQUETTE CACHE
BLANC - 2 CASES -
LONGUEUR 80 (LOT DE
100)**

CO-M77906

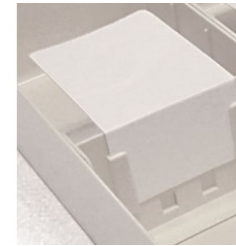

PORTE-ÉTIQUETTES / SUPPORT-E ...

**PORTE-ÉTIQUETTE CACHE
BLANC - 1 CASE -
LONGUEUR 40 (LOT DE
100)**

CO-M77905

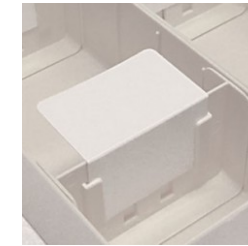

PORTE-ÉTIQUETTES / SUPPORT-E ...

**PORTE-ÉTIQUETTE CACHE
BLANC - 1 CASE -
LONGUEUR 40 (LOT DE
100)**

CO-M77905

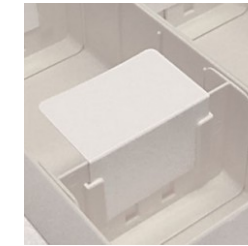

PORTE-ÉTIQUETTES / SUPPORT-E ...

**PORTE-ÉTIQUETTE BLANC
VERTICAL UNIVERSEL (LOT
DE 10)**

CO-M77816V



PORTE-ÉTIQUETTES / SUPPORT-E ...

**PORTE-ÉTIQUETTE BLANC
VERTICAL UNIVERSEL (LOT
DE 10)**

CO-M77816V



PORTE-ÉTIQUETTES / SUPPORT-E ...

**PORTE-ÉTIQUETTE BLANC
HORIZONTAL UNIVERSEL
(VENDU PAR LOT DE 10)**

CO-M77816



PORTE-ÉTIQUETTES / SUPPORT-E ...

**PORTE-ÉTIQUETTE BLANC
HORIZONTAL UNIVERSEL
(VENDU PAR LOT DE 10)**

CO-M77816



PORTE-ÉTIQUETTES / SUPPORT-E ...

**SUPPORT ÉTIQUETTE
TRANSPARENT VERTICAL
(LOT DE 50)**

CO-M24534V

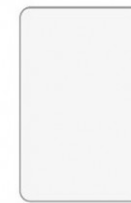

PORTE-ÉTIQUETTES / SUPPORT-E ...

**SUPPORT ÉTIQUETTE
TRANSPARENT VERTICAL
(LOT DE 50)**

CO-M24534V



PORTE-ÉTIQUETTES / SUPPORT-E ...

**SUPPORT ÉTIQUETTE
TRANSPARENT
HORIZONTAL (LOT DE 50)**

CO-M24534MZ

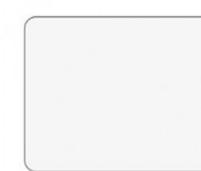

PORTE-ÉTIQUETTES / SUPPORT-E ...

**SUPPORT ÉTIQUETTE
TRANSPARENT
HORIZONTAL (LOT DE 50)**

CO-M24534MZ

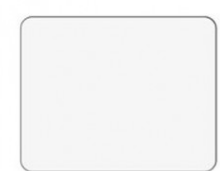

PORTE-ÉTIQUETTES / SUPPORT-E ...

**SUPPORT ÉTIQUETTE
TRANSPARENT 1/6**

CO-M24610MZ



PORTE-ÉTIQUETTES / SUPPORT-E ...

**SUPPORT ÉTIQUETTE
TRANSPARENT 1/6**

CO-M24610MZ



PORTE-ÉTIQUETTES / SUPPORT-E ...

**SUPPORT ÉTIQUETTE
TRANSPARENT 1/4**

CO-M24611MZ



PORTE-ÉTIQUETTES / SUPPORT-E ...

**SUPPORT ÉTIQUETTE
TRANSPARENT 1/4**

CO-M24611MZ



PORTE-ÉTIQUETTES / SUPPORT-E ...

**SUPPORT ÉTIQUETTE
TRANSPARENT 1/2 (POUR
TIROIR)**

CO-M77815



PORTE-ÉTIQUETTES / SUPPORT-E ...

**SUPPORT ÉTIQUETTE
TRANSPARENT 1/2 (POUR
TIROIR)**

CO-M77815



PORTE-ÉTIQUETTES / SUPPORT-E ...

**PORTE-ÉTIQUETTE BLANC
80 X 50 MM**

CO-M24535SZ

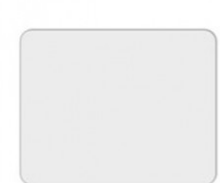

Composants

PORTE-ÉTIQUETTES / SUPPORT-E ...

**PORTE-ÉTIQUETTE BLANC
80 X 50 MM**

CO-M24535SZ



ÉTIQUETTES POUR TIROIR

**ÉTIQUETTES BLEUES (LOT
DE 5)**

CO-M77826



ÉTIQUETTES POUR TIROIR

**ÉTIQUETTES JAUNES (LOT
DE 5)**

CO-M77825



ÉTIQUETTES POUR TIROIR

**ÉTIQUETTES ROUGES
(VENDU PAR LOT DE 5)**

CO-M77827



ÉTIQUETTES POUR TIROIR

**ÉTIQUETTES VERTES (LOT
DE 5)**

CO-M77828



ÉTIQUETTES POUR TIROIR

**ÉTIQUETTES BLANCHES
POUR BOÎTE DE
SUBDIVISION**

CO-M24532MC



ÉTAGÈRES EN ABS

**ÉTAGÈRE BLANCHE F600 À
CLASSEURS (14
INTERVALLES)**

CO-M77899



ÉTAGÈRES EN ABS

**ÉTAGÈRE BLANCHE F600
MURALE (SUR RAIL)**

CO-M24527SC



ÉTAGÈRES EN ABS

**ÉTAGÈRE BLANCHE F600 À
SOLUTÉS**

CO-M24505MS



ÉTAGÈRES EN ABS

**ÉTAGÈRE BLANCHE F600
STANDARD**

CO-M24505MC



ÉTAGÈRES EN ABS

**PACK ETAGERE BT 75 - 4
BACS TIROIRS 75 1/4 - 12
SEPARATEURS MOBILES - 4
PE 1/4**

PP-PETA-BT75-16



ÉTAGÈRES EN ABS

**PACK TIROIR 155 - 4 BACS
DE SEPARATION 155 1/4 - 4
SEPARATEURS MOBILES - 4
BARRES DE LIAISON**

PP-PTIR155-14-8



ÉTAGÈRES EN ABS

**PACK TIROIR 155 - 4 BACS
DE SEPARATION 155 1/4 - 8
SEPARATEURS MOBILES - 4
BARRES DE LIAISON**

PP-PTIR155-14-12



ÉTAGÈRES EN ABS

**PACK TIROIR 155 - 6 BACS
DE SEPARATIONS 155 1/6 - 6
SEPARATEURS MOBILES - 6
BARRES DE LIAISON**

PP-PTIR155-16-12



ÉTAGÈRES EN ABS

**PACK TIROIR 155 - 6 BACS
DE SEPARATION 155 1/6 - 12
SEPARATEURS MOBILES - 6
BARRES DE LIAISON**

PP-PTIR155-16-18



ÉTAGÈRES EN ABS

**PACK TIROIR 75 - 6 BACS
DE SEPARATION 75 1/6 - 18
SEPARATEURS MOBILES**

PP-PTIR75-16-24



ÉTAGÈRES EN ABS

**PACK TIROIR 75 - 4 BACS
DE SEPARATION 75 1/4 - 12
SEPARATEURS MOBILES**

PP-PTIR75-14-16



ÉTAGÈRES EN ABS

**PACK TIROIR 75 - 4 BACS
DE SEPARATION 75 1/4 - 16
SEPARATEURS MOBILES**

PP-PTIR75-14-20



ÉTAGÈRES EN ABS

**PACK TIROIR 235 - 2 BACS
DE SEPARATION 155 1/2**

PP-PTIR235-12-2



ÉTAGÈRES EN ABS

**PACK ETAGERE BT 155 - 4
BACS TIROIRS 155 1/4 - 8
SEPARATEURS MOBILES - 4
BARRES DE LIAISON - 4 ...**

PP-PETA-BT155-14



ÉTAGÈRES EN COMPACT

**ÉTAGÈRE BLANCHE F400
TRESPA AVEC DOSSERET
150 MM**

CO-M77936



Composants

ÉTAGÈRES EN COMPACT

**ÉTAGÈRE BLANCHE F400
TRESPA AVEC DOSSERET
30 MM**

CO-M77935



ÉTAGÈRES EN COMPACT

ÉTAGÈRE TRESPA F600

CO-M77884



ÉTAGÈRES EN COMPACT

**ÉTAGÈRE BLANCHE F400
TRESPA SANS DOSSERET**

CO-R041810



ÉTAGÈRES DEDIÉES

**ÉTAGÈRE BLANCHE F600
PORTE-SONDES**

CO-M24505MP



ÉTAGÈRES EN MÉTAL

**ÉTAGÈRE LONGUE EN
MÉTAL POUR GUÉRIDON
(P0598)**

CO-ETAGLMET



PORTE-ÉTIQUETTES / SUPPORT-E ...

**PORTE-ÉTIQUETTE POUR
ÉTAGÈRE EN RÉSINE
STRATIFIÉE**

CO-M77907

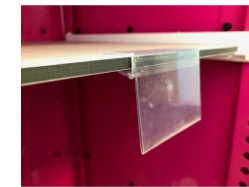

ENSEMBLE PLATEAU PILULIER ...

**ENSEMBLE PLATEAU 7
BACS JOURNALIERS
GRAND MODÈLE**

CO-MEC70002



ENSEMBLE PLATEAU PILULIER ...

**ENSEMBLE PLATEAU 7
BACS JOURNALIERS
MOYEN MODÈLE**

CO-MEC70001



ENSEMBLE PLATEAU PILULIER ...

**PLATEAU BAC
JOURNALIER BLANC**

CO-MEC70003



ENSEMBLE PLATEAU PILULIER ...

**SYSTÈME OUVERTURE
BLANC**

CO-SOBJ

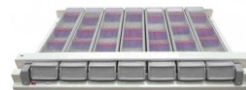

BAC JOURNALIER

**SÉPARATEUR MOYEN
MODÈLE (UNITAIRE)**

CO-MEC70008



BAC JOURNALIER

**SÉPARATEUR GRAND
MODÈLE (UNITAIRE)**

CO-MEC70009



BAC JOURNALIER

**BAC JOURNALIER
TRANSPARENT GRAND
MODÈLE**

CO-MEC70012



BAC JOURNALIER

**BAC JOURNALIER
TRANSPARENT MOYEN
MODÈLE**

CO-MEC70011



BAC JOURNALIER

**PILULIER SEUL AVEC
COUVERCLE POUR TIROIRS
JOINTIFS**

CO-MED038



ENSEMBLE 8 PILULIERS

**ENSEMBLE PLATEAU 8
PILULIERS - MAUVE**

CO-M77900MA

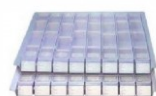

ENSEMBLE 8 PILULIERS

**PLATEAU PLUMIER -
MAUVE**

CO-M77904MA



ENSEMBLE 8 PILULIERS

**PILULIER PLUMIER -
MAUVE**

CO-M77902MA



ENSEMBLE 8 PILULIERS

**SÉPARATEUR POUR
PILULIER PLUMIER (VERT
OU MAUVE)**

CO-M77903



ENSEMBLE 8 PILULIERS

**ENSEMBLE PLATEAU 8
PILULIERS - VERT**

CO-M77900VE











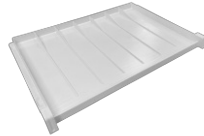











ENSEMBLE 8 PILULIERS

PILULIER PLUMIER - VERT

CO-M77902VE



<p>ENSEMBLE 8 PILULIERS</p> <p>PLATEAU PLUMIER - VERT</p> <p>CO-M77904VE</p> 	<p>ENSEMBLE 8 PILULIERS</p> <p>PILULIER PLUMIER SANS POIGNEE - MAUVE</p> <p>CO-M77902MA-SP</p> 	<p>ENSEMBLE 8 PILULIERS</p> <p>PILULIER PLUMIER SANS POIGNEE - VERT</p> <p>CO-M77902VE-SP</p> 	<p>PORTE-ÉTIQUETTES / SUPPORT-E ...</p> <p>PORTE-ÉTIQUETTES TRANSPARENT MOYEN MODÈLE (LOT DE 50)</p> <p>CO-MEC80020</p> 	<p>PORTE-ÉTIQUETTES / SUPPORT-E ...</p> <p>PORTE-ÉTIQUETTES TRANSPARENT GRAND MODÈLE (LOT DE 50)</p> <p>CO-MEC80021</p> 	<p>ÉTIQUETTES POUR PILULIER</p> <p>LOT DE 35 PLANCHES DE 24 ÉTIQUETTES POUR PLATEAUX 8 PILULIERS (COLORIS PANACHÉS)</p> <p>CO-M77901</p> 	<p>ÉTIQUETTES POUR PILULIER</p> <p>ÉTIQUETTES AUTOCOLLANTES MOYEN MODÈLE (200 PLANCHES DE 27 SOIT 5400 ÉTIQUETTES)</p> <p>CO-MEZ80020</p> 
<p>ÉTIQUETTES POUR PILULIER</p> <p>ÉTIQUETTES AUTOCOLLANTES GRAND MODÈLE (200 PLANCHES DE 18 SOIT 3600 ÉTIQUETTES)</p> <p>CO-MEZ80021</p> 	<p>ÉTIQUETTES POUR PILULIER</p> <p>ÉTIQUETTES AUTOCOLLANTES MOYEN MODÈLE (50 PLANCHES DE 27 SOIT 1350 ÉTIQUETTES)</p> <p>CO-MEZ8002001</p> 	<p>ÉTIQUETTES POUR PILULIER</p> <p>ÉTIQUETTES AUTOCOLLANTES GRAND MODÈLE (50 PLANCHES DE 18 SOIT 900 ÉTIQUETTES)</p> <p>CO-MEZ8002101</p> 	<p>CASSETTE</p> <p>POIGNÉE POUR CASSETTE X2</p> <p>OP-POIGNEECA</p> 	<p>CASSETTE</p> <p>CASSETTE BLANCHE AVEC PORTE, VERROUILLAGE ET 2 POIGNÉES 3 NIVEAUX</p> <p>CO-M24627MC</p> 	<p>CASSETTE</p> <p>CASSETTE BLANCHE AVEC PORTE, VERROUILLAGE ET 2 POIGNÉES 2 NIVEAUX SPÉCIAUX</p> <p>CO-M24627MS</p> 	<p>CASSETTE</p> <p>CASSETTE BLANCHE AVEC PORTE ET VERROUILLAGE 3 NIVEAUX</p> <p>CO-M24626MC</p> 
<p>CASSETTE</p> <p>CASSETTE BLANCHE AVEC PORTE, VERROUILLAGE ET 2 POIGNÉES 2 NIVEAUX</p> <p>CO-M24624MC</p> 	<p>CASSETTE</p> <p>CASSETTE BLANCHE AVEC PORTE ET VERROUILLAGE 2 NIVEAUX</p> <p>CO-M24623MC</p> 	<p>CASSETTE</p> <p>CASSETTE BLANCHE AVEC PORTE ET VERROUILLAGE 1 NIVEAU</p> <p>CO-M24623MS</p> 	<p>CASSETTE</p> <p>CASSETTE BLANCHE SANS PORTE 2 NIVEAUX</p> <p>CO-M24622MC</p> 	<p>CASSETTE</p> <p>CASSETTE BLANCHE SANS PORTE 3 NIVEAUX</p> <p>CO-M24625MC</p> 	<p>CASSETTE</p> <p>CASSETTE BLANCHE AVEC PORTE, VERROUILLAGE ET 2 POIGNÉES 1 NIVEAU</p> <p>CO-M24624MS</p> 	<p>CASSETTE</p> <p>CLE PASS CASSETTE ALLIBERT MEDICAL</p> <p>OP-PASSP03</p> 

Composants

PORTE-ETIQUETTES / SUPPORT É...

**POCHETTE
AUTOCOLLANTE
TRANSPARENT A4 (LOT
DE 5)**

CO-M77859



PORTE-ETIQUETTES / SUPPORT É...

**SUPPORT AUTOCOLLANT
POUR SUPPORT-
ÉTIQUETTE TRANSPARENT
(LOT DE 5)**

CO-M77880



GOBELET

**SUPPORT BLANC POUR
GOBELETS À USAGE
UNIQUE AVEC
COUVERCLES ÉTROITS (100
PLATEAUX SANS GOBELET)**

CO-MEZ70001



GOBELET

**GOBELETS À USAGE
UNIQUE TRANSLUCIDE
LARGES - GRADUÉS (LOT
DE 400)**

CO-MEZ71002



GOBELET

**GOBELETS À USAGE
UNIQUE TRANSLUCIDE
ÉTROITS - GRADUÉS (LOT
DE 400)**

CO-MEZ71003



Décors



EXOTIQUE BLEU



PLUM PURPLE



QUARTZ



LIMON



RED CANDY



RICE PAPER

Une maintenance préventive qui s'adapte à vous

La maintenance des dispositifs médicaux n'est pas seulement une **obligation technique**, mais aussi une **responsabilité légale** et réglementaire de l'établissement.

Elle repose sur :

- Une politique claire
- Des procédures de traçabilité
- L'utilisation de pièces conformes
- Et la qualification du personnel

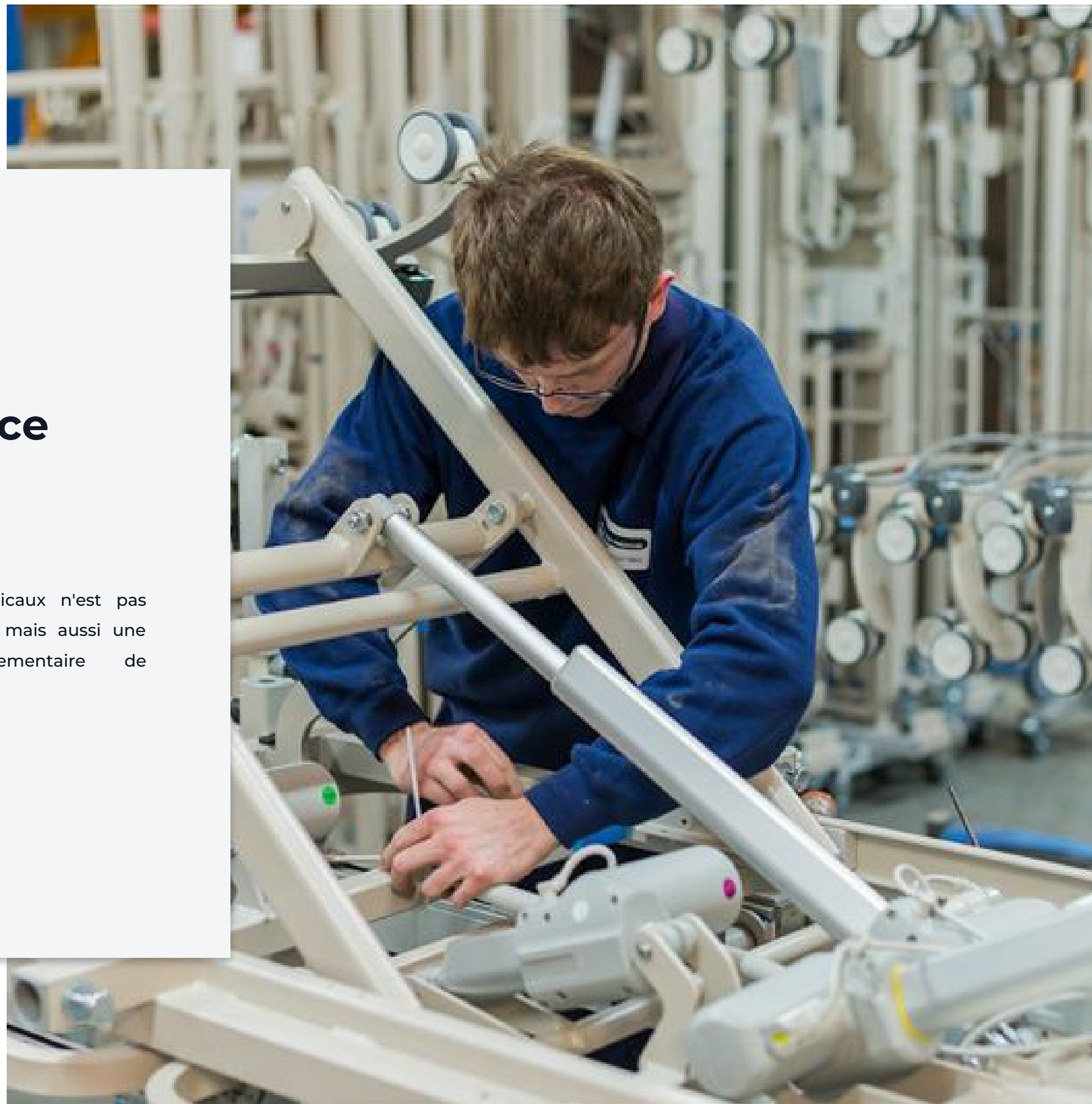

Les avantages de la maintenance préventive



LES AVANTAGES D'UNE MAINTENANCE RÉGULIÈRE DE VOS ÉQUIPEMENTS

- Plus de performance : disponibilité maximale du parc.
- Plus de qualité : un service fiable et continu.
- Moins de dépenses : réduction des coûts de réparation.
- Moins de pannes : continuité assurées.



ALLONGER LA DURÉE DE VIE DE VOS ÉQUIPEMENTS & GARANTIR LA SÉCURITÉ

- Nos programmes de maintenance sont pensés pour :
- Exploiter pleinement les performances de vos équipements.
 - Assurer des contrôles réguliers et des diagnostics fiables.
 - Préserver la sécurité des patients, résidents et soignants.
 - Maintenir la conformité réglementaire de votre établissement.



UN BUDGET SOUS CONTRÔLE

- Nos solutions de maintenance vous aident à :
- Anticiper vos dépenses.
 - Éviter les coûts imprévus.
 - Optimiser vos investissements en toute transparence.



DES PIÈCES CERTIFIÉES POUR UNE FAISABILITÉ DURABLE

- Toutes nos interventions sont réalisées avec des pièces d'origine, testées et validées garantissant :
- La sécurité maximale lors de l'utilisation de vos équipements.
 - Le respect strict des normes réglementaires.
 - La longévité et la fiabilité de vos lits, matelas et accessoires.

Nos prestations de maintenance préventive



UN INTERLOCUTEUR UNIQUE POUR UNE SOLUTION COMPLÈTE

De l'avant-vente à l'après-vente, nous vous accompagnons à chaque étape.

Grâce à une **analyse précise** de vos besoins, nous mettons en place un **support technique** sur-mesure, fondé sur une **collaboration durable** et **efficace**.

DES EXPERTS À VOS CÔTÉS

Nos techniciens et ingénieurs, régulièrement formés aux dernières innovations, vous assurent :

- Un service réactif et de haute qualité.
- Une installation professionnelle de vos équipements.
- La formation complète de vos équipes, directement sur site.

NOS TECHNICIENS RÉALISENT UNE VÉRIFICATION COMPLÈTE

- Contrôle mécanique : assemblage, articulations, freins, verrouillages.
- Contrôle électronique : composants, commandes, capteurs.
- Points de sécurité : barrières, systèmes de blocage, dispositifs de protection.
- Lubrification : regraissage de tous les points de pivot.
- Tests électriques : réalisés conformément aux normes en vigueur.

Chaque opération (contrôle, réglage, remplacement) est consignée dans le rapport de maintenance du technicien.

REMISE EN ÉTAT DU PARC

A l'issue de la visite, notre service de maintenance préventive vous enverra par mail le **rapport de maintenance** complété pour chaque équipement.

Les **fiches d'intervention** sont transmises à votre interlocuteur HAcare qui établit les devis nécessaires pour les réparations ou remplacements.

Vous disposez ainsi d'un **suivi complet** et **transparent** de la **maintenance** de votre parc.

Résultat : un processus clair et tracé, qui garantit la sécurité, la conformité et la disponibilité de vos équipements.



Z.I. Nord 14 rue des forges
86200 - Loudun

Tél +33 (0)1 42 84 01 15
adv.allibert@hacare.com



Stéphane HARDOIN
Responsable Ventes France
s.hardoin@hacare.com
07 44 73 69 53



Administration des ventes
adv.allibert@hacare.com
+33 (0)1 42 84 01 15



Julien FROMENT
Corse
contact@syneris-sante.com
06 99 85 93 21



Anthony GONZALES
Sud Est
a.gonzales@hacare.com
06 22 27 71 47



Stéphane HARDOIN
Grand-Est
s.hardoin@hacare.com
07 44 73 69 53



Stéphane HARDOIN
Nord - Paris - Normandie
s.hardoin@hacare.com
07 44 73 69 53



Antoine MARIOT
Sud Ouest
a.mariot@hacare.com
07 45 29 16 99



Béatrice PAZZINI
Aquitaine
sud.ouest.hospitalier@wanadoo.fr
05 56 34 81 93



Marine POINT
Nord Ouest
m.point@hacare.com
06 27 47 71 35



HAcare
MEDICAL

1860

