



PLANS DE TRAVAIL MOBILES PLAN DE TRAVAIL FERMÉ À TIROIRS JOINTIFS (MOD'ALLI)



Soins et équipements de service - Plateau technique



Sommaire

HAcare Médical, spécialiste des dispositifs médicaux depuis 1860	3
Nos engagements	4
Choisir l'économie circulaire	5
Matériaux recyclables	6
Certifications	7
Plans de travail mobiles Hôpital Plateau technique	8
Nos exclusivités	
Easy CLEAN	10
No key concept	11
EasyMov et la 5 ^e roue motorisée	12
Nos points forts	
Protéger et verrouiller (Tiroirs jointifs)	14
Plan de travail pour une préparation fiable (Surface de travail)	15
Choisir les configurations "type" (Configurable)	16
Les caractéristiques	
Mobilité	18
Sécurité	19
Configurable	20
COMPOSANTS : Tiroirs	21
COMPOSANTS : Tiroirs	22
COMPOSANTS : Casette	23
Spécificités techniques	24
Options, Accessoires, Composants & Nuancier	29





HAcare Médical, spécialiste des dispositifs médicaux depuis 1860

Chez HAcare, nous concevons, fabriquons et distribuons des dispositifs médicaux et des solutions de mobilier médical innovant et durable, pensées pour améliorer le quotidien des patients comme des professionnels de santé.



Les engagements éco-responsables du groupe HAcare

Le groupe HAcare s'engage pour une **orientation industrielle éco-responsable**

Dans sa stratégie de développement durable, le groupe HAcare a défini une liste de **6 engagements** qui guident ses **actions et décisions** depuis la création du groupe et pour les années à venir.

Des indicateurs ont été mis en place pour chaque engagement.

Nos 6 engagements



Une production Made in France



L'utilisation de ressources renouvelables



Intégration de l'économie circulaire dans tout nouveau développement produit



Des achats responsables (suivi qualité fournisseurs)



Des actions au quotidien pour le respect et la protection de l'environnement



Une lutte contre les TMS, et les nuisances sonores à travers nos produits

Choisir l'économie circulaire



Les produits finis HAcare sont recyclables au travers d'un circuit de récupération chez le client final, pour recyclage avec notre fournisseur partenaire. Le bois ne pouvant être recyclé à l'infini car ses fibres deviennent trop petites ou s'épuisent, les déchets de bois sont alors récupérés et transformés en énergie verte.



Les panneaux en fibre végétale utilisés dans la fabrication des produits du groupe HAcare sont 100% bois de réemploi. Chaque produit fini HAcare porte un indice révélant la part de fibre végétale contenue.



Le recyclage est la pratique consistant à récupérer les matériaux usagés du flux de déchets, puis à incorporer ces mêmes matériaux dans le processus de fabrication. Chaque produit fini HAcare porte un indice révélant la part de matière recyclée contenue.



Matériaux recyclables

Les produits finis HAcare sont recyclables à 95%. Par exemple, le lit médicalisé HAcare est entièrement recyclable sauf les roues et les moteurs. Chaque lit est démontable pour récupérer séparément chaque matériau : fibre végétale, métal, plastique.



Le bois de réemploi

Les panneaux en fibre végétale utilisés dans la fabrication des produits du groupe HAcare sont :

100% en bois de réemploi

Le réemploi est un des procédés respectueux de l'environnement. Il s'agit par exemple de restes d'entreprises de transformation du bois (par exemple, les restes de scieries, les chutes de production...). Mais aussi de sous-produits d'activités telles que la gestion forestière durable et l'entretien des talus.

100% bois certifié FSC

Recyclables avec un fournisseur partenaire qui, en exclusivité mondiale et depuis 2021, recycle les panneaux MDF et HDF. Pas de consommation d'eau, ni d'énergie verte **biomasse**.



Le métal

Toutes les composantes en métal sont **recyclables** et réutilisables, et ce, **à l'infini**. Une fois le métal trié, il est compressé, broyé, laminé et fondu. Il est ensuite remoulé sous forme de bobines, de barres ou de fils pour la réutilisation. Ce procédé peut se faire sans fin !

Le recyclage des métaux présente de **nombreux avantages**. Il préserve les ressources naturelles en réduisant les besoins en matériaux vierges, diminue la consommation d'énergie et les émissions de **gaz à effet de serre**.



Le plastique recyclé

Au sein des usines de recyclage, les déchets (re) deviennent une **matière secondaire** grâce à différents processus : broyage, micronisation, régénération des matières plastiques.

Le plastique recyclé sera alors revendu aux industriels de la **plasturgie** sous forme de **paillettes**, de poudre ou encore de **granulés**.



PLANS DE TRAVAIL MOBILES HÔPITAL

Plateau technique

Plan de travail fermé à tiroirs jointifs (MOD'ALLI)



PLAN DE TRAVAIL MOBILE À TIROIRS JOINTIFS

Mobilier de préparation avec plan de travail à **tiroirs jointifs**, **verrouillable** et **configurable**. Sa facilité de déplacement contribue à **lutter contre les TMS**.



NOS EXCLUSIVITÉS

Dans un contexte hospitalier où l'hygiène est un impératif absolu, chaque minute consacrée au nettoyage compte. Le personnel soignant est confronté à la nécessité d'assurer une désinfection rigoureuse tout en maintenant un rythme de travail soutenu. La solution EasyClean® répond à cet enjeu en facilitant le nettoyage. Les protocoles d'hygiène sont respectés sans compromis, tout en allégeant la charge de travail du personnel. Résultat : moins d'effort, moins de temps perdu, et une sécurité renforcée pour le patient comme pour le soignant.



Faciliter le nettoyage

Désassemblage sans outil pour un nettoyage intégral rapide, évite toute rétention pour une **hygiène parfaite** et un vrai **gain de temps** pour le personnel soignant.



Le verrouillage des chariots de soins est essentiel pour garantir la sécurité des produits de santé et la traçabilité des actes. Qu'il soit à clé, électronique ou par scellé, il protège le contenu contre tout accès non autorisé et limite les risques d'erreur ou de vol. Adapté aux exigences hospitalières, ce système de sécurité assure un accès rapide et contrôlé aux soignants autorisés, renforçant la conformité, la confidentialité et la sérénité dans les services de soins.



Sécuriser le stockage

Serrures électroniques à **digicode**, **RFID** ou par **simple clé** pour une **sécurité adaptée** à chaque usage. Le **RFID** offre un **accès rapide et sécurisé**, limitant l'accès aux **personnels autorisés**. Traçabilité, fiabilité et praticité au quotidien.



Dans un environnement hospitalier en constante tension, la manipulation de charges lourdes et le déplacement de brancards représentent des défis quotidiens pour les équipes médicales. Entre la saturation des services et l'étroitesse des couloirs, les risques de Troubles Musculo-Squelettiques (TMS) pour le personnel et d'inconfort pour les patients sont accrus. C'est pour répondre à ces enjeux de santé au travail et de qualité de prise en charge qu'a été développée la solution de transport assisté.



Motorisation avec la 5^e roue

La **motorisation**, associée à une **5^e roue pivotante**, offre une grande **maniabilité**. Elle **facilite** les **déplacements** avec sa **batterie escamotable, sécurisée à clé**, ses **20 km d'autonomie**, et sa **gâchette avant / arrière** équipée d'un **électro-frein**.





NOS POINTS FORTS

Protéger et verrouiller (Tiroirs jointifs)



Les **tiroirs jointifs** protègent le contenu des tiroirs des **regards** indiscrets, de la **lumière** et des **UV**, préservant ainsi la **qualité** et la **confidentialité** des produits stockés.

Grâce au système de **verrouillage centralisé**, l'ouverture et la fermeture se font **en un seul geste**, simplifiant le travail du personnel tout en renforçant la **sécurité**.

Une solution pratique et fiable pour conjuguer protection, efficacité et sérénité au quotidien.



Le **plan de travail** du mobilier médical garantit une **sécurité optimale** lors de la préparation des soins. Pratique et ergonomique, il permet au personnel soignant de travailler en toute confiance, avec un **espace de travail stable**, sécurisé et **facile à entretenir**. Une conception pensée pour allier sécurité, confort d'utilisation et efficacité au quotidien.

Choisir les configurations "type" (Configurable)



Grâce à **notre expertise** en mobilier médical, nous concevons pour vous des **configurations "type"** (**double / double séparé / triple** avec **portique et dossier**) pensées pour chaque usage. Sélection rigoureuse de **composants** et d'**accessoires**, agencement optimisé, ergonomie et confort d'utilisation : tout est étudié pour répondre aux besoins spécifiques de chaque service. **Notre équipe vous accompagne** pour définir la configuration la plus adaptée à vos pratiques, en alliant fonctionnalité, durabilité et efficacité au quotidien.



LES CARACTÉRISTIQUES



EasyMOV

Conçu pour allier confort d'utilisation et performance, notre mobilier médical offre une **maniabilité optimale** grâce à son système d'**amortisseur intégré**. Cette technologie **absorbe les vibrations** et irrégularités du sol, garantissant un **déplacement** fluide, **sécurisé** et **sans effort**, même en environnement hospitalier exigeant.

La **poignée d'aide à la poussée** facilite la **prise en main**.

Chaque mouvement est facilité, réduisant la fatigue et préservant la santé des utilisateurs au quotidien.

Pensé pour **limiter les troubles musculo-squelettiques** (TMS), il permet aux soignants de travailler dans de meilleures conditions ergonomiques, tout en assurant la sécurité et la stabilité du matériel transporté.

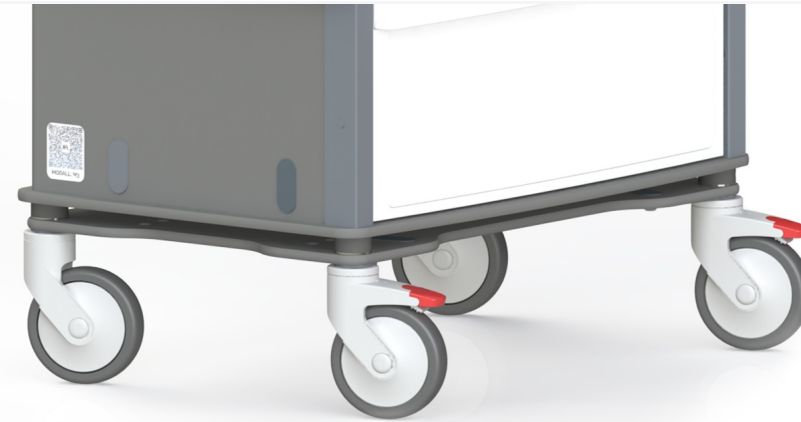

Choix de roulettes

Le mobilier médical s'adapte à chaque environnement grâce à u **choix de roulettes** de 75 mm ou 125 mm, permettant l'**optimisation** entre ajustement de la **hauteur de surface** de travail et le **confort de déplacement**.

Les **deux freins avant**, facilement accessibles au pied, assurent une **stabilité parfaite** lors des soins ou des préparations, renforçant la **sécurité** du mobilier et la confiance des soignants dans leurs gestes.



Verrouillage par digicode

La **serrure à digicode** offre une **sécurité optimale** et une **gestion simplifiée des accès** au mobilier médical. Contrairement aux clés, Le code garantit un verrouillage fiable et rapide, limitant les risques de perte ou de duplication.

Elle permet un **contrôle précis de l'accès** aux médicaments et dispositifs médicaux, tout en améliorant la **traçabilité** et la **confidentialité**. Idéale pour les environnements hospitaliers exigeants, elle allie praticité, sécurité et conformité aux protocoles de soins.



Verrouillage RFID

Le **verrouillage RFID** assure une sécurité optimale et un **accès maîtrisé** au mobilier médical. Grâce à un **badge** ou une **carte nominative**, chaque ouverture est simple, rapide et **traçable**. Elle renforce la **confidentialité**, limite les accès non autorisés et s'adapte parfaitement aux environnements hospitaliers exigeants, où la fluidité et la fiabilité des gestes sont essentielles. Un système moderne, sûr et ergonomique, pour une **gestion simplifiée** et un **contrôle optimal** du matériel médical.



Verrouillage à clé

Le **verrouillage à clé** sur le mobilier médical garantit une **sécurité** fiable et accessible pour le stockage des médicaments et équipements sensibles. **Simple à utiliser**, il limite les accès non autorisés tout en offrant une **solution robuste** et **éprouvée**. Idéal pour les environnements hospitaliers exigeants, il assure la **protection du contenu**, renforce la **confidentialité** et contribue à la conformité aux **protocoles de sécurité**. Une solution pratique et efficace pour sécuriser le matériel au quotidien et faciliter le travail des équipes soignantes.



Optimiser l'espace

Le mobilier médical HACARE s'adapte à chaque usage grâce à un **large choix** de **composants modulables**. En version P80, il optimise le soin et offre une **grande capacité** de rangement. **Compatible** avec **tiroirs** et **bacs à lèvres normalisés**, permet une organisation claire et efficace. Idéal pour **combiner** tiroirs jointifs et étagères standards, il assure un **espace de travail pratique**, évolutif et performant au quotidien, répondant aux besoins des équipes soignantes.

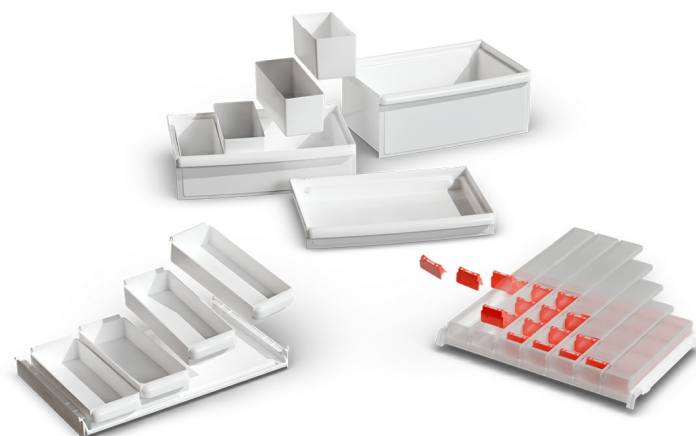

Choisir les composants pour un mobilier médical sur mesure

Configurez votre mobilier médical selon vos **besoins** grâce à un large choix de **composants modulaires**. Créez une **solution sur mesure**, parfaitement adaptée à vos usages quotidiens. Chaque élément est pensé pour **optimiser** votre organisation, votre **confort** de travail et l'**efficacité** des soins, tout en garantissant une ergonomie optimale. Une personnalisation complète pour un **mobilier évolutif, durable** et en parfaite adéquation avec les exigences de votre service.



Choisir les couleurs du mobilier médical

Personnalisez votre environnement hospitalier en choisissant parmi une large **gamme de coloris**. Idéal pour **différencier** les **espaces par service** ou par usage et **faciliter l'orientation** du personnel soignant et des patients.



Les **tiroirs jointifs** protègent le contenu des tiroirs **des regards** indiscrets, de la **lumière** et des **UV**, préservant ainsi la qualité et la **confidentialité** des produits stockés.

Grâce au système de **verrouillage centralisé**, l'ouverture et la fermeture se font en **un seul geste**, simplifiant le travail du personnel tout en renforçant la sécurité.

Les **tiroirs amovibles** peuvent être **nettoyés en autoclave**, les **angles rayonnés** facilitent le nettoyage.

Une solution pratique et fiable pour conjuguer protection, efficacité et sérénité au quotidien.

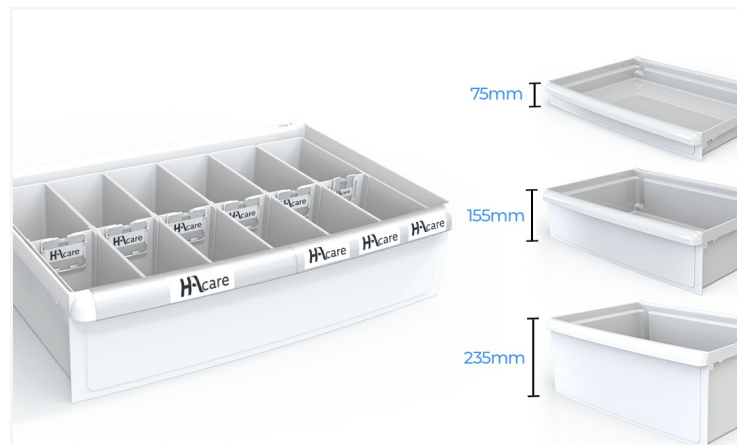

Les tiroirs ergonomiques

Le mobilier médical s'**adapte** à chaque organisation de soins grâce à ses **configurations personnalisables**. Choisissez parmi 3 hauteurs de tiroirs et **composez librement** l'aménagement intérieur selon vos besoins.

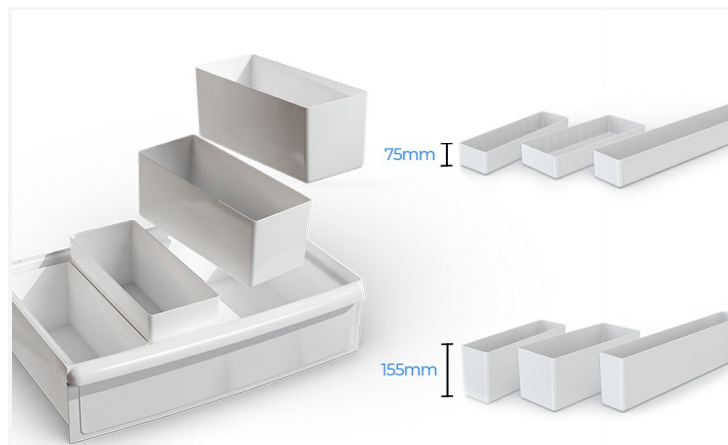

Les bacs de séparation

Le mobilier médical s'**adapte** à **chaque organisation** de soins grâce à ses **configurations personnalisables**. Choisissez parmi 3 hauteurs de tiroirs et composez librement l'**aménagement intérieur** selon vos besoins avec les **bacs de séparation**.

Une conception **flexible** et **évolutive** qui permet d'**optimiser l'espace**, d'améliorer l'ergonomie et de rendre chaque poste de soin plus fonctionnel au quotidien.

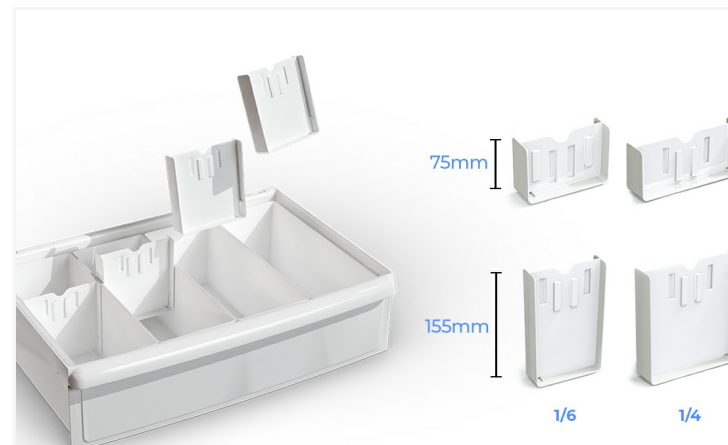

Les séparateurs

Composez librement l'**aménagement intérieur** selon vos besoins grâce aux bacs de séparations et aux **séparateurs, peignes de séparation**, boîtes de subdivision qui isolent chaque élément de soin pour une **plus grande sécurité**. Une **conception flexible** et **évolutive** qui permet d'**optimiser l'espace**, d'améliorer l'ergonomie et de rendre chaque poste de soin plus fonctionnel au quotidien.

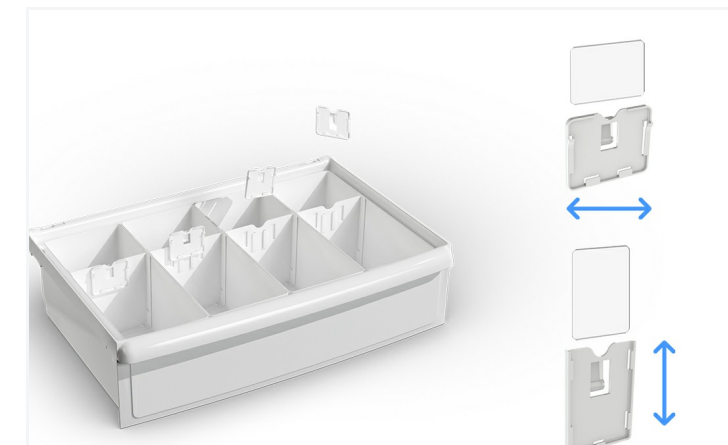

Les porte-étiquettes et étiquettes

Les porte-étiquettes sur les tiroirs du mobilier médical facilitent l'**identification rapide** et précise du contenu, **réduisant les erreurs** et optimisant l'**organisation des soins**. Ils permettent un **repérage clair** des médicaments, dispositifs médicaux ou fournitures, améliorant ainsi la **productivité** et la **fluidité du travail** des équipes. Adaptables et **modulables**, ils contribuent à un environnement de soins structuré et **sécurisé**, tout en **simplifiant** la **gestion quotidienne** du matériel et en renforçant l'efficacité et la sécurité des interventions.



COMPOSANTS : Casette

La cassette sécurisée offre un **espace de stockage** fixe et **inviolable**, idéal pour les produits sensibles. Son système de **verrouillage**, possible à n'importe quelle hauteur, garantit une protection renforcée et un **accès contrôlé** en toutes circonstances. Conçue pour accueillir des contenus dangereux ou toxiques, elle renforce la **sécurité** du personnel et des patients tout en assurant une organisation fiable et conforme aux exigences hospitalières.

POIDS - ECO-PERFORMANCES

Poids Total Pack	46,5 kg
Pourcentage végétal (sur poids total)	70%
Pourcentage matière recyclée	15%

DIMENSIONS

Largeur	134,2 cm
Profondeur	55 cm
Hauteur plateau	97,3 cm
Façade	2 x F600
Epaisseur	1,3 cm

TYPE

Type de freinage	Freinage individuel
------------------	---------------------

MATIÈRES & REVÊTEMENTS

Caisson	Fibres végétales
Dessus	Fibres végétales
Roues	Bandage polyuréthane non tachant
Sommier / Glissière	ABS noir

PIÈTEMENT

Type de piètement	Roulettes pivotante simple galet
Diamètre roues	125 mm

CHARGE DE SÉCURITÉ

Charge maximale admissible	140 kg
----------------------------	--------

COLORIS

Caisson	Au choix dans sélection stratifié
---------	-----------------------------------

CAPACITÉ DE REMPLISSAGE

Nombre de glissières (hauteur G)	2 x 9G
Type de sommier	Mixte uniquement
Sommier Mixte : Tiroir hauteur 75 mm	18
Sommier Mixte : Bac à lèvres (BAL) hauteur 50 mm	16
Sommier Mixte : Plateau Bac journalier moyen modèle hauteur 50 mm	18

CLASSEMENT FEU

Plastique	M2
Fibres végétales	D-s2d0

INFORMATION COMPLÉMENTAIRE

Niveau de bruit généré par le produit en fonction	42 db
---	-------



NOS EXCLUSIVITÉS



NOS POINTS FORTS

- Tiroirs jointifs
- Surface de travail
- Configurable

COMPOSITION



4 tiroirs hauteur 075
4 tiroirs hauteur 155
2 tiroirs hauteur 235



NOS EXCLUSIVITÉS



EASY
CLEAN



NO KEY
CONCEPT



EASY
MOV'

NOS POINTS FORTS

- Tiroirs jointifs
- Surface de travail
- Configurable

COMPOSITION



6 tiroirs hauteur 075
6 tiroirs hauteur 155
3 tiroirs hauteur 235



NOS EXCLUSIVITÉS



EASY
CLEAN



NO KEY
CONCEPT



EASY
MOV

NOS POINTS FORTS

- Tiroirs jointifs
- Surface de travail
- Configurable

POIDS - ECO-PERFORMANCES

Poids structure nue	46,5 kg
Pourcentage végétal (sur poids total)	70%
Pourcentage matière recyclée	15%

DIMENSIONS

Largeur	134,2 cm
Profondeur	55 cm
Hauteur plateau	97,3 cm
Façade	2F600
Epaisseur	1,3 cm

TYPE

Type de freinage	Freinage individuel
------------------	---------------------

MATIÈRES & REVÊTEMENTS

Caisson	Fibres végétales
Dessus	Fibres végétales
Roues	Bandage polyuréthane non tachant
Sommier / Glissière	ABS noir

PIÈTEMENT

Type de piètement	Roulettes pivotante simple galet
Diamètre roues	125 mm

CHARGE DE SÉCURITÉ

Charge maximale admissible	140 kg
----------------------------	--------

COLORIS

Caisson	Au choix dans sélection
---------	-------------------------

CAPACITÉ DE REMPLISSAGE

Nombre de glissières (hauteur G)	2 x 9G
Type de sommier	Mixte uniquement
Sommier Mixte : Tiroir hauteur 75 mm	18
Sommier Mixte : Bac à lèvres (BAL) hauteur 50 mm	16
Sommier Mixte : Plateau Bac journalier moyen modèle hauteur 50 mm	18

CLASSEMENT FEU

Plastique	M2
Fibres végétales	D-s2d0

INFORMATION COMPLÉMENTAIRE

Niveau de bruit généré par le produit en fonction	42 db
---	-------

9G



NOS EXCLUSIVITÉS



NOS POINTS FORTS

- Tiroirs jointifs
- Surface de travail
- Configurable

POIDS - ECO-PERFORMANCES

Poids structure nue	67,2 kg
Pourcentage végétal (sur poids total)	70%
Pourcentage matière recyclée	15%

DIMENSIONS

Largeur	200,7 cm
Profondeur	55 cm
Hauteur plateau	97,3 cm
Façade	3F600
Epaisseur	1,3 cm

TYPE

Type de freinage	Freinage individuel
------------------	---------------------

MATIÈRES & REVÊTEMENTS

Caisson	Fibres végétales
Dessus	Fibres végétales
Roues	Bandage polyuréthane non tachant
Sommier / Glissière	ABS noir

PIÈTEMENT

Type de piètement	Roulettes pivotante simple galet
Diamètre roues	125 mm

CHARGE DE SÉCURITÉ

Charge maximale admissible	210 kg
----------------------------	--------

COLORIS

Caisson	Au choix dans sélection
---------	-------------------------

CAPACITÉ DE REMPLISSAGE

Nombre de glissières (hauteur G)	3 x 9G
Type de sommier	Mixte uniquement
Sommier Mixte : Tiroir hauteur 75 mm	27
Sommier Mixte : Bac à lèvres (BAL) hauteur 50 mm	24
Sommier Mixte : Plateau Bac journalier moyen modèle hauteur 50 mm	27

CLASSEMENT FEU

Plastique	M2
Fibres végétales	D-s2d0

INFORMATION COMPLÉMENTAIRE

Niveau de bruit généré par le produit en fonction	42 db
---	-------

9G



NOS EXCLUSIVITÉS



NOS POINTS FORTS

- Tiroirs jointifs
- Surface de travail
- Configurable



OPTIONS, ACCESSOIRES, COMPOSANTS & NUANCIER

VERROUILLAGE SERRURES

VERROUILLAGE ELECTRONIQUE AVEC BADGE - POUR MODALLI

OP-M3RFID



VERROUILLAGE SERRURES

VERROUILLAGE ELECTRONIQUE AVEC CODE - POUR MODALLI

OP-M3CODE



VERROUILLAGE SERRURES

VERROUILLAGE MECANIQUE AVEC CLE - POUR MODALLI

OP-M3CLE



VERROUILLAGE OPTIONS

KIT 10 BADGES RFID UTILISATEURS

OP-KIT-BADGES-RFID



VERROUILLAGE OPTIONS

KIT BATTERIE DE SECOURS POUR VERROUILLAGE ELECTRONIQUE

OP-KIT-BATTERIE



VERROUILLAGE OPTIONS

KIT PASSE USB POUR VERROUILLAGE ELECTRONIQUE RFID

OP-KIT-PASSE-USB-RFID



VERROUILLAGE OPTIONS

KIT ADMINISTRATION POUR VERROUILLAGE ELECTRONIQUE

OP-KIT-ADMIN



OPTIONS ROUES

ROUE BLANCHE DIAMÈTRE 125 MM SIMPLE GALET ANTISTATIQUE

OP-ROUE125AS



OPTIONS ROUES

ROUE BLANCHE DIAMÈTRE 100 MM DOUBLE GALET

OP-ROUE100



OPTIONS ROUES

ROUE BLANCHE DIAMÈTRE 75 MM DOUBLE GALET

OP-ROUE075



OPTIONS ROUES

OPTION SILENT BLOC POUR MOBILIER MODULAIRE - 6 ROULETTES

OP-SILENTBLOC-6



OPTIONS ROUES

OPTION SILENT BLOC POUR MOBILIER MODULAIRE - 8 ROULETTES

OP-SILENTBLOC-8



SURFACE

PLATEAU EN RÉSINE COMPACT POUR MODIFIER LE CHARIOT LOGIST'ALLI EN PLAN DE TRAVAIL

OP-LOBT



ÉQUIPEMENT

4 RAILS PORTE ACCESSOIRES POUR BLOC TIROIR ET VESTIAIRE GAMME M3

OP-RAIL-BT-M3

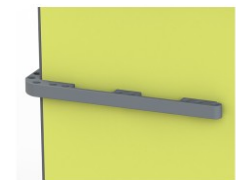

ÉQUIPEMENT

OPTION DOSSERET SUR PLAN DE TRAVAIL 1,35 M

OPMO-DOSS-135



ÉQUIPEMENT

OPTION DOSSERET SUR PLAN DE TRAVAIL 1,50 M

OPMO-DOSS-150



ÉQUIPEMENT

OPTION DOSSERET SUR PLAN DE TRAVAIL 1,60 M

OPMO-DOSS-160



ÉQUIPEMENT

OPTION DOSSERET SUR PLAN DE TRAVAIL 1,70 M

OPMO-DOSS-170



ÉQUIPEMENT

OPTION DOSSERET SUR PLAN DE TRAVAIL 1,80 M

OPMO-DOSS-180



ÉQUIPEMENT

OPTION DOSSERET SUR PLAN DE TRAVAIL 1,90 M

OPMO-DOSS-190



ÉQUIPEMENT

OPTION DOSSERET SUR PLAN DE TRAVAIL 2,00 M

OPMO-DOSS-200



Options

ÉQUIPEMENT	ÉQUIPEMENT	ÉQUIPEMENT	ÉQUIPEMENT	ÉQUIPEMENT	ÉQUIPEMENT	IDENTIFICATION
OPTION PORTIQUE 2 RAILS SUR PLAN DE TRAVAIL 1,60 M	OPTION PORTIQUE 2 RAILS SUR PLAN DE TRAVAIL 1,50 M	OPTION PORTIQUE 2 RAILS SUR PLAN DE TRAVAIL 1,70 M	OPTION PORTIQUE 2 RAILS SUR PLAN DE TRAVAIL 1,80 M	OPTION PORTIQUE 2 RAILS SUR PLAN DE TRAVAIL 1,90 M	OPTION PORTIQUE 2 RAILS SUR PLAN DE TRAVAIL 1,95 M	STICKER IDENTIFICATION PERSONNALISABLE - EN OPTION
OPMO-PORT-160	OPMO-PORT-150	OPMO-PORT-170	OPMO-PORT-180	OPMO-PORT-190	OPMO-PORT-195	OP-ID
						

Accessoires

ÉQUIPEMENT

**BANDE ADHÉSIVE ALU
AIMANTÉE POUR RAIL
(COMP. V1 & V2)**

AC-M77942













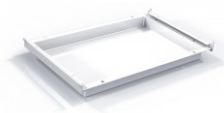







ÉQUIPEMENT

**BANDE VELCRO BLEUE
LONGUEUR 5 M À COUPER**

CO-M77885

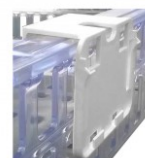
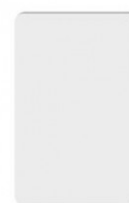

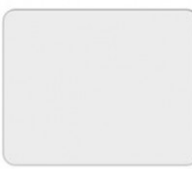
Composants

<p>BAC À LÈVRES</p> <p>BAC À LÈVRES TRANSPARENT - HAUTEUR 200 MM AJOURÉ</p> <p>CO-BAL200AT</p> 	<p>BAC À LÈVRES</p> <p>BAC À LÈVRES TRANSPARENT - HAUTEUR 50 MM PLEIN</p> <p>CO-BAL50PT</p> 	<p>BAC À LÈVRES</p> <p>BAC À LÈVRES TRANSPARENT - HAUTEUR 100 MM PLEIN</p> <p>CO-BAL100PT</p> 	<p>BAC À LÈVRES</p> <p>BAC À LÈVRES TRANSPARENT - HAUTEUR 100 MM AJOURÉ</p> <p>CO-BAL100AT</p> 	<p>BAC À LÈVRES</p> <p>BUTÉE D'ARRÊT POUR BAL BLANC</p> <p>CO-BA</p> 	<p>PEIGNES POUR BAC A LEVRES ...</p> <p>PEIGNE TRANSPARENT BAL - HAUTEUR 200 MM LONG AJOURÉ</p> <p>CO-PL200AT</p> 	<p>PEIGNES POUR BAC A LEVRES ...</p> <p>PEIGNE TRANSPARENT BAL - HAUTEUR 200 MM COURT AJOURÉ</p> <p>CO-PC200AT</p> 
<p>PEIGNES POUR BAC A LEVRES ...</p> <p>PEIGNE TRANSPARENT BAL - HAUTEUR 100 MM LONG AJOURÉ</p> <p>CO-PL100AT</p> 	<p>PEIGNES POUR BAC A LEVRES ...</p> <p>PEIGNE TRANSPARENT BAL - HAUTEUR 100 MM LONG PLEIN</p> <p>CO-PL100PT</p> 	<p>PEIGNES POUR BAC A LEVRES ...</p> <p>PEIGNE TRANSPARENT BAL - HAUTEUR 100 MM COURT AJOURÉ</p> <p>CO-PC100AT</p> 	<p>PEIGNES POUR BAC A LEVRES ...</p> <p>PEIGNE TRANSPARENT BAL - HAUTEUR 100 MM COURT PLEIN</p> <p>CO-PC100PT</p> 	<p>PEIGNES POUR BAC A LEVRES ...</p> <p>PEIGNE TRANSPARENT BAL - HAUTEUR 050 MM COURT PLEIN</p> <p>CO-PC50PT</p> 	<p>PEIGNES POUR BAC A LEVRES ...</p> <p>PEIGNE TRANSPARENT BAL - HAUTEUR 050 MM LONG PLEIN</p> <p>CO-PL50PT</p> 	<p>PEIGNES POUR BAC A LEVRES ...</p> <p>CLIPS POUR PEIGNE BAL EN T BLANC</p> <p>CO-CTP</p> 
<p>PORTE-ÉTIQUETTES / SUPPORT-E ...</p> <p>PORTE-ÉTIQUETTE BAL TRANSPARENT (LOT DE 50)</p> <p>CO-M24534VB</p> 	<p>PORTE-ÉTIQUETTES / SUPPORT-E ...</p> <p>PORTE-ÉTIQUETTE BAL BLANC (LOT DE 10) VERTICAL</p> <p>CO-M77816VB</p> 	<p>PORTE-ÉTIQUETTES / SUPPORT-E ...</p> <p>PORTE ÉTIQUETTE CAVALIER POUR BAL (VENDU PAR LOT DE 10)</p> <p>CO-M77817</p> 	<p>PORTE-ÉTIQUETTES / SUPPORT-E ...</p> <p>SUPPORT ÉTIQUETTE BLANC VERTICAL (LOT DE 50)</p> <p>CO-M77937V</p> 	<p>PORTE-ÉTIQUETTES / SUPPORT-E ...</p> <p>SUPPORT ÉTIQUETTE BLEU VERTICAL (LOT DE 50)</p> <p>CO-M77938V</p> 	<p>PORTE-ÉTIQUETTES / SUPPORT-E ...</p> <p>SUPPORT ÉTIQUETTE BLANC HORIZONTAL (LOT DE 50)</p> <p>CO-M77937</p> 	<p>PORTE-ÉTIQUETTES / SUPPORT-E ...</p> <p>SUPPORT ÉTIQUETTE BLEU HORIZONTAL (LOT DE 50)</p> <p>CO-M77938</p> 

TIROIR

ÉQUIPEMENT DE TIROIR POUR DOSSIERS SUSPENDUS BLANC

CO-M21022MC



TIROIR

TIROIR BLANC HAUTEUR 235 MM

CO-M24504MC



TIROIR

TIROIR BLANC HAUTEUR 155 MM

CO-M24503MC



TIROIR

TIROIR BLANC HAUTEUR 075 MM

CO-M24502MC



TIROIR À TOXIQUE

DIGICODE MÉCANIQUE POUR TIROIR À TOXIQUES

OP-DIGIA152



TIROIR À TOXIQUE

TIROIR À TOXIQUES BLANC AVEC PORTE ET SERRURE MÉCANIQUE HAUTEUR 155

CO-M21046MC



TIROIR À TOXIQUE

TIROIR À TOXIQUES BLANC AVEC PORTE ET SERRURE MÉCANIQUE HAUTEUR 235

CO-M21047MC



TIROIR À TOXIQUE

TIROIR À TOXIQUES BLANC AVEC PORTE ET SERRURE MÉCANIQUE HAUTEUR 075

CO-M21045MC



TIROIR PERCÉ

TIROIR PERCÉ : COUVERCLES DU TIROIR À TOXIQUES BLANC AVEC CHARNIÈRE ET PATTES ARRIÈRES (NÉCESSI ...

CO-M77873



TIROIR PERCÉ

TIROIR PERCÉ BLANC HAUTEUR 235

CO-M77879



TIROIR PERCÉ

TIROIR PERCÉ BLANC HAUTEUR 155

CO-M77878



TIROIR PERCÉ

TIROIR PERCÉ : COUVERCLES DU TIROIR À TOXIQUES BLANC SANS CHARNIÈRE AVEC PATTES ARRIÈRES (NÉCES ...

CO-M77874



TIROIR PERCÉ

TIROIR PERCÉ BLANC HAUTEUR 075

CO-M77877



TIROIR PERCÉ

TIROIR PERCÉ : COUVERCLES DU TIROIR À TOXIQUES BLANC SANS CHARNIÈRE - SANS PATTES ARRIÈRES

CO-M77875



PEIGNES POUR TIROIR

PEIGNE TIROIR BLANC - HAUTEUR 235 LONG

CO-M46027F6



PEIGNES POUR TIROIR

PEIGNE TIROIR BLANC - HAUTEUR 235 COURT

CO-M46028F6



PEIGNES POUR TIROIR

PEIGNE TIROIR BLANC - HAUTEUR 075 LONG

CO-M46034F6



PEIGNES POUR TIROIR

PEIGNE TIROIR BLANC - HAUTEUR 075 COURT SPECIAL PETER'S

CO-PCP0570



PEIGNES POUR TIROIR

PEIGNE TIROIR BLANC - HAUTEUR 155 LONG

CO-M46029F6



PEIGNES POUR TIROIR

PEIGNE TIROIR BLANC - HAUTEUR 075 COURT

CO-M46035F6



















PEIGNES POUR TIROIR



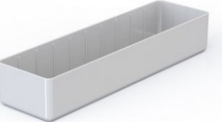









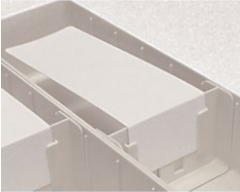
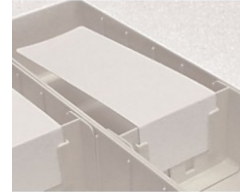
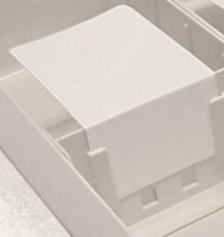
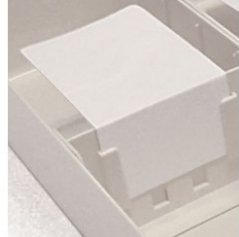

PEIGNE TIROIR BLANC - HAUTEUR 155 COURT

CO-M46030F6



<p>BAC-TIROIR</p> <p>BAC TIROIR BLANC - 075 1/2</p> <p>CO-M77888</p> 	<p>BAC-TIROIR</p> <p>BAC TIROIR BLANC - 155 1/4</p> <p>CO-M24508MC</p> 	<p>BAC-TIROIR</p> <p>BAC TIROIR BLANC - 155 1/2</p> <p>CO-M77889</p> 	<p>BAC-TIROIR</p> <p>BAC TIROIR BLANC - 075 1/6</p> <p>CO-M24506MC</p> 	<p>BAC-TIROIR</p> <p>BAC TIROIR BLANC - 075 1/4</p> <p>CO-M24507MC</p> 	<p>BAC DE SÉPARATION</p> <p>BAC DE SÉPARATION BLANC - HAUTEUR 120 1/6 AVEC POIGNÉE LISSE</p> <p>CO-M24523MPL</p> 	<p>BAC DE SÉPARATION</p> <p>BAC DE SÉPARATION BLANC - HAUTEUR 120 1/6 AVEC POIGNÉE ET 5 RAINURES</p> <p>CO-M24523MP</p> 
<p>BAC DE SÉPARATION</p> <p>BAC DE SÉPARATION BLANC HAUTEUR 155 1/2</p> <p>CO-M77887</p> 	<p>BAC DE SÉPARATION</p> <p>BAC DE SÉPARATION BLANC HAUTEUR 075 1/2</p> <p>CO-M77886</p> 	<p>BAC DE SÉPARATION</p> <p>BAC DE SÉPARATION BLANC HAUTEUR 155 1/4 L</p> <p>CO-M24522MC</p> 	<p>BAC DE SÉPARATION</p> <p>BAC DE SÉPARATION BLANC - HAUTEUR 075 1/6 AVEC POIGNÉE</p> <p>CO-M24509MP</p> 	<p>BAC DE SÉPARATION</p> <p>BAC DE SÉPARATION BLANC - HAUTEUR 075 1/4 AVEC POIGNÉE</p> <p>CO-M24510MP</p> 	<p>BAC DE SÉPARATION</p> <p>BAC DE SÉPARATION BLANC HAUTEUR 075 1/4</p> <p>CO-M24510MC</p> 	<p>BAC DE SÉPARATION</p> <p>BAC DE SÉPARATION BLANC HAUTEUR 075 1/4 L</p> <p>CO-M24512MC</p> 
<p>BAC DE SÉPARATION</p> <p>BAC DE SÉPARATION BLANC HAUTEUR 155 1/6</p> <p>CO-M24523MC</p> 	<p>BAC DE SÉPARATION</p> <p>BAC DE SÉPARATION BLANC HAUTEUR 155 1/4</p> <p>CO-M24511MC</p> 	<p>BAC DE SÉPARATION</p> <p>BAC DE SÉPARATION BLANC HAUTEUR 075 1/6</p> <p>CO-M24509MC</p> 	<p>SÉPARATEURS</p> <p>SÉPARATEUR MOBILE BLANC - HAUTEUR 075 1/6</p> <p>CO-M24513MC</p> 	<p>SÉPARATEURS</p> <p>SÉPARATEUR MOBILE BLANC - HAUTEUR 075 1/4</p> <p>CO-M24514MC</p> 	<p>SÉPARATEURS</p> <p>BARRE DE LIAISON POUR SÉPARATEUR MOBILE BLANC (BAC DE SÉPARATION)</p> <p>CO-M24526MC</p> 	<p>SÉPARATEURS</p> <p>SÉPARATEUR MOBILE BLANC - HAUTEUR 155 1/4</p> <p>CO-M24515MC</p> 

Composants

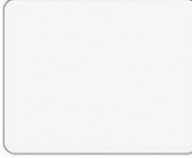
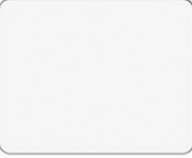
<p>SÉPARATEURS</p> <p>SÉPARATEUR MOBILE BLANC HAUTEUR 155 1/6</p> <p>CO-M24525MC</p> 	<p>SÉPARATEURS</p> <p>BARRE DE LIAISON POUR SÉPARATEUR MOBILE BLANC (BAC TIROIR)</p> <p>CO-M24530MC</p> 	<p>SÉPARATEURS</p> <p>SÉPARATEUR MOBILE BLANC HAUTEUR 120 1/6 POUR BAC 120/6 AVEC POIGNÉE</p> <p>CO-M24525MS</p> 	<p>BAC DE SUBDIVISION</p> <p>BOÎTE DE SUBDIVISION BLANCHE - HAUTEUR 155 1/8</p> <p>CO-M24620MC</p> 	<p>BAC DE SUBDIVISION</p> <p>BOÎTE DE SUBDIVISION BLANCHE - HAUTEUR 075 1/18</p> <p>CO-M24615MC</p> 	<p>BAC DE SUBDIVISION</p> <p>BOÎTE DE SUBDIVISION BLANCHE - HAUTEUR 075 1/12</p> <p>CO-M24617MC</p> 	<p>BAC DE SUBDIVISION</p> <p>BOÎTE DE SUBDIVISION BLANCHE - HAUTEUR 075 1/8</p> <p>CO-M24618MC</p> 
<p>PORTE-ÉTIQUETTES / SUPPORT-E ...</p> <p>PORTE-ÉTIQUETTE CACHE BLANC LONGUEUR 160 (LOT DE 100)</p> <p>CO-M77915</p> 	<p>PORTE-ÉTIQUETTES / SUPPORT-E ...</p> <p>PORTE-ÉTIQUETTE CACHE BLANC LONGUEUR 160 (LOT DE 100)</p> <p>CO-M77915</p> 	<p>PORTE-ÉTIQUETTES / SUPPORT-E ...</p> <p>PORTE-ÉTIQUETTE CACHE BLANC - 2 CASES - LONGUEUR 80 (LOT DE 100)</p> <p>CO-M77906</p> 	<p>PORTE-ÉTIQUETTES / SUPPORT-E ...</p> <p>PORTE-ÉTIQUETTE CACHE BLANC - 2 CASES - LONGUEUR 80 (LOT DE 100)</p> <p>CO-M77906</p> 	<p>PORTE-ÉTIQUETTES / SUPPORT-E ...</p> <p>PORTE-ÉTIQUETTE CACHE BLANC - 1 CASE - LONGUEUR 40 (LOT DE 100)</p> <p>CO-M77905</p> 	<p>PORTE-ÉTIQUETTES / SUPPORT-E ...</p> <p>PORTE-ÉTIQUETTE CACHE BLANC - 1 CASE - LONGUEUR 40 (LOT DE 100)</p> <p>CO-M77905</p> 	<p>PORTE-ÉTIQUETTES / SUPPORT-E ...</p> <p>PORTE-ÉTIQUETTE BLANC VERTICAL UNIVERSEL (LOT DE 10)</p> <p>CO-M77816V</p> 
<p>PORTE-ÉTIQUETTES / SUPPORT-E ...</p> <p>PORTE-ÉTIQUETTE BLANC VERTICAL UNIVERSEL (LOT DE 10)</p> <p>CO-M77816V</p> 	<p>PORTE-ÉTIQUETTES / SUPPORT-E ...</p> <p>PORTE-ÉTIQUETTE BLANC HORIZONTAL UNIVERSEL (VENDU PAR LOT DE 10)</p> <p>CO-M77816</p> 	<p>PORTE-ÉTIQUETTES / SUPPORT-E ...</p> <p>PORTE-ÉTIQUETTE BLANC HORIZONTAL UNIVERSEL (VENDU PAR LOT DE 10)</p> <p>CO-M77816</p> 	<p>PORTE-ÉTIQUETTES / SUPPORT-E ...</p> <p>SUPPORT ÉTIQUETTE TRANSPARENT VERTICAL (LOT DE 50)</p> <p>CO-M24534V</p> 	<p>PORTE-ÉTIQUETTES / SUPPORT-E ...</p> <p>SUPPORT ÉTIQUETTE TRANSPARENT VERTICAL (LOT DE 50)</p> <p>CO-M24534V</p> 	<p>PORTE-ÉTIQUETTES / SUPPORT-E ...</p> <p>SUPPORT ÉTIQUETTE TRANSPARENT HORIZONTAL (LOT DE 50)</p> <p>CO-M24534MZ</p> 	<p>PORTE-ÉTIQUETTES / SUPPORT-E ...</p> <p>SUPPORT ÉTIQUETTE TRANSPARENT HORIZONTAL (LOT DE 50)</p> <p>CO-M24534MZ</p> 

PORTE-ÉTIQUETTES / SUPPORT-E ...

**SUPPORT ÉTIQUETTE
TRANSPARENT 1/6**

CO-M24610MZ



PORTE-ÉTIQUETTES / SUPPORT-E ...

**SUPPORT ÉTIQUETTE
TRANSPARENT 1/6**

CO-M24610MZ



PORTE-ÉTIQUETTES / SUPPORT-E ...

**SUPPORT ÉTIQUETTE
TRANSPARENT 1/4**

CO-M24611MZ



PORTE-ÉTIQUETTES / SUPPORT-E ...

**SUPPORT ÉTIQUETTE
TRANSPARENT 1/4**

CO-M24611MZ



PORTE-ÉTIQUETTES / SUPPORT-E ...

**SUPPORT ÉTIQUETTE
TRANSPARENT 1/2 (POUR
TIROIR)**

CO-M77815



PORTE-ÉTIQUETTES / SUPPORT-E ...

**SUPPORT ÉTIQUETTE
TRANSPARENT 1/2 (POUR
TIROIR)**

CO-M77815



PORTE-ÉTIQUETTES / SUPPORT-E ...

**PORTE-ÉTIQUETTE BLANC
80 X 50 MM**

CO-M24535SZ

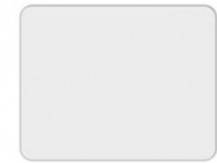

PORTE-ÉTIQUETTES / SUPPORT-E ...

**PORTE-ÉTIQUETTE BLANC
80 X 50 MM**

CO-M24535SZ

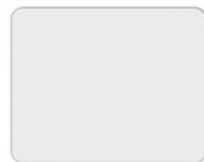

ÉTIQUETTES POUR TIROIR

**ÉTIQUETTES BLEUES (LOT
DE 5)**

CO-M77826



ÉTIQUETTES POUR TIROIR

**ÉTIQUETTES JAUNES (LOT
DE 5)**

CO-M77825



ÉTIQUETTES POUR TIROIR

**ÉTIQUETTES ROUGES
(VENDU PAR LOT DE 5)**

CO-M77827



ÉTIQUETTES POUR TIROIR

**ÉTIQUETTES VERTES (LOT
DE 5)**

CO-M77828



ÉTIQUETTES POUR TIROIR

**ÉTIQUETTES BLANCHES
POUR BOÎTE DE
SUBDIVISION**

CO-M24532MC



ÉTAGÈRES EN ABS

**ÉTAGÈRE BLANCHE F600 À
CLASSEURS (14
INTERVALLES)**

CO-M77899



ÉTAGÈRES EN ABS

**ÉTAGÈRE BLANCHE F600
MURALE (SUR RAIL)**

CO-M24527SC



ÉTAGÈRES EN ABS

**ÉTAGÈRE BLANCHE F600 À
SOLUTÉS**

CO-M24505MS



ÉTAGÈRES EN ABS

**ÉTAGÈRE BLANCHE F600
STANDARD**

CO-M24505MC



ÉTAGÈRES EN COMPACT

ÉTAGÈRE TRESPA F600

CO-M77884



PORTE-ÉTIQUETTES / SUPPORT-E ...

**PORTE-ÉTIQUETTE POUR
ÉTAGÈRE EN RÉSINE
STRATIFIÉE**

CO-M77907



ENSEMBLE PLATEAU PILULIER ...

**ENSEMBLE PLATEAU 7
BACS JOURNALIERS
GRAND MODÈLE**

CO-MEC70002



ENSEMBLE PLATEAU PILULIER ...

**ENSEMBLE PLATEAU 7
BACS JOURNALIERS
MOYEN MODÈLE**

CO-MEC70001



ENSEMBLE PLATEAU PILULIER ...

PLATEAU BAC JOURNALIER BLANC

CO-MEC70003



ENSEMBLE PLATEAU PILULIER ...

SYSTÈME OUVERTURE BLANC

CO-SOBJ

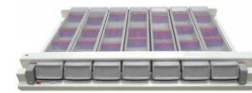

BAC JOURNALIER

SÉPARATEUR MOYEN MODÈLE (UNITAIRE)

CO-MEC70008



BAC JOURNALIER

SÉPARATEUR GRAND MODÈLE (UNITAIRE)

CO-MEC70009



BAC JOURNALIER

BAC JOURNALIER TRANSPARENT GRAND MODÈLE

CO-MEC70012



BAC JOURNALIER

BAC JOURNALIER TRANSPARENT MOYEN MODÈLE

CO-MEC70011



BAC JOURNALIER

PILULIER SEUL AVEC COUVERCLE POUR TIROIRS JOINTIFS

CO-MED038



ENSEMBLE 8 PILULIERS

ENSEMBLE PLATEAU 8 PILULIERS - MAUVE

CO-M77900MA



ENSEMBLE 8 PILULIERS

PLATEAU PLUMIER - MAUVE

CO-M77904MA



ENSEMBLE 8 PILULIERS

PILULIER PLUMIER - MAUVE

CO-M77902MA



ENSEMBLE 8 PILULIERS

SÉPARATEUR POUR PILULIER PLUMIER (VERT OU MAUVE)

CO-M77903



PORTE-ÉTIQUETTES / SUPPORT-E ...

PORTE-ÉTIQUETTES TRANSPARENT MOYEN MODÈLE (LOT DE 50)

CO-MEC80020



PORTE-ÉTIQUETTES / SUPPORT-E ...

PORTE-ÉTIQUETTES TRANSPARENT GRAND MODÈLE (LOT DE 50)

CO-MEC80021



ÉTIQUETTES POUR PILULIER

LOT DE 35 PLANCHES DE 24 ÉTIQUETTES POUR PLATEAUX 8 PILULIERS (COLORIS PANACHÉS)

CO-M77901



ÉTIQUETTES POUR PILULIER

ÉTIQUETTES AUTOCOLLANTES MOYEN MODÈLE (200 PLANCHES DE 27 SOIT 5400 ÉTIQUETTES)

CO-MEZ80020



ÉTIQUETTES POUR PILULIER

ÉTIQUETTES AUTOCOLLANTES GRAND MODÈLE (200 PLANCHES DE 18 SOIT 3600 ÉTIQUETTES)

CO-MEZ80021



ÉTIQUETTES POUR PILULIER

ÉTIQUETTES AUTOCOLLANTES MOYEN MODÈLE (50 PLANCHES DE 27 SOIT 1350 ÉTIQUETTES)

CO-MEZ8002001



ÉTIQUETTES POUR PILULIER

ÉTIQUETTES AUTOCOLLANTES GRAND MODÈLE (50 PLANCHES DE 18 SOIT 900 ÉTIQUETTES)

CO-MEZ8002101



CASSETTE

POIGNÉE POUR CASSETTE X2

OP-POIGNEECA



CASSETTE

CASSETTE BLANCHE AVEC PORTE, VERROUILLAGE ET 2 POIGNÉES 3 NIVEAUX

CO-M24627MC



CASSETTE

CASSETTE BLANCHE AVEC PORTE, VERROUILLAGE ET 2 POIGNÉES 2 NIVEAUX SPÉCIAUX

CO-M24627MS



Composants

CASSETTE

CASSETTE BLANCHE AVEC PORTE ET VERROUILLAGE 3 NIVEAUX

CO-M24626MC



CASSETTE

CASSETTE BLANCHE AVEC PORTE, VERROUILLAGE ET 2 POIGNÉES 2 NIVEAUX

CO-M24624MC



CASSETTE

CASSETTE BLANCHE AVEC PORTE ET VERROUILLAGE 2 NIVEAUX

CO-M24623MC



CASSETTE

CASSETTE BLANCHE AVEC PORTE ET VERROUILLAGE 1 NIVEAU

CO-M24623MS



CASSETTE

CASSETTE BLANCHE SANS PORTE 2 NIVEAUX

CO-M24622MC



CASSETTE

CASSETTE BLANCHE SANS PORTE 3 NIVEAUX

CO-M24625MC



CASSETTE

CASSETTE BLANCHE AVEC PORTE, VERROUILLAGE ET 2 POIGNÉES 1 NIVEAU

CO-M24624MS



PORTE-ETIQUETTES / SUPPORT É...

POCHETTE AUTOCOLLANTE TRANSPARENTE A4 (LOT DE 5)

CO-M77859



PORTE-ETIQUETTES / SUPPORT É...

SUPPORT AUTOCOLLANT POUR SUPPORT-ÉTIQUETTE TRANSPARENT (LOT DE 5)

CO-M77880

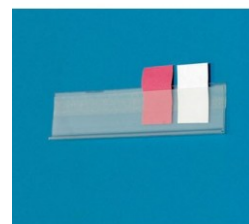

GOBELET

SUPPORT BLANC POUR GOBELETS À USAGE UNIQUE AVEC COUVERCLES ÉTROITS (100 PLATEAUX SANS GOBELET)

CO-MEZ70001



GOBELET

GOBELETS À USAGE UNIQUE TRANSLUCIDE LARGES - GRADUÉS (LOT DE 400)

CO-MEZ71002



GOBELET

GOBELETS À USAGE UNIQUE TRANSLUCIDE ÉTROITS - GRADUÉS (LOT DE 400)

CO-MEZ71003



Décors



EXOTIQUE BLEU



PLUM PURPLE



QUARTZ



LIMON



RED CANDY



RICE PAPER



100 avenue du Formans CS 11001
01604 - TRÉVOUX

Tél +33 (0)1 42 84 01 15
adv.bmb@hacare.com



Nathalie BERTHOLON
Responsable Ventes France
n.bertholon@hacare.com
07 64 81 05 67



Administration des ventes
adv.bmb@hacare.com
+33 (0)1 42 84 01 15



Xavier BLOSSEVILLE
Hauts de France - Paris -
Normandie
x.blosseville@hacare.com
07 69 89 54 65



Léa BONETAT
Centre
l.bonetat@hacare.com
07 67 85 57 54



Victoire BOUTET
Rhône Alpes, PACA
v.boutet@hacare.com
06 27 86 57 87



Julien FROMENT
contact@syneris-
sante.com
06 99 85 93 21



Yoann GASTARD
Bretagne
contact@medical-
service.net
06 62 15 69 00



Julien GINGLINGER
Grand Est
j.ginglinger@hacare.com
06 14 21 12 22



Béatrice PAZZINI
Aquitaine
sud.ouest.hospitalier@wanadoo.fr
05 56 34 81 93



HAcare
MEDICAL

1860



MKT-26-PO-HOP-SES-PTM-MPDT-FR
2026