



CHARIOTS D'ANESTHÉSIE (IADE) CHARIOT SÉCURISÉ À TIROIRS JOINTIFS - MM3 (MOD'ALLI)



Soins et équipements de service - Soins



Sommaire

HAcare Médical, spécialiste des dispositifs médicaux depuis 1860	3
Nos engagements	4
Choisir l'économie circulaire	5
Matériaux recyclables	6
Certifications	7
Chariots d'anesthésie (IADE) Hôpital Soins	8
Nos exclusivités	
Soft Sound	10
Easy Clip	11
No key concept	12
EasyMov et la 5 ^e roue motorisée	13
Nos points forts	
Protéger et verrouiller (Tiroirs jointifs)	15
Plateau sécurisé pour une préparation fiable (Surface de travail)	16
Tablette extensible (Optimiser l'espace)	17
Rail porte-accessoires (Easy Clip)	18
Faciliter le nettoyage (Easy CLEAN)	19
Les caractéristiques	
Mobilité	21
Sécurité	22
Configurable	23
Configurable	24
COMPOSANTS : Tiroirs	25
COMPOSANTS : Tiroirs	26
Spécificités techniques	27
Options, Accessoires, Composants & Nuancier	30





HAcare Médical, spécialiste des dispositifs médicaux depuis 1860

Chez HAcare, nous concevons, fabriquons et distribuons des dispositifs médicaux et des solutions de mobilier médical innovant et durable, pensées pour améliorer le quotidien des patients comme des professionnels de santé.



Les engagements éco-responsables du groupe HAcare

Le groupe HAcare s'engage pour une **orientation industrielle éco-responsable**

Dans sa stratégie de développement durable, le groupe HAcare a défini une liste de **6 engagements** qui guident ses **actions et décisions** depuis la création du groupe et pour les années à venir.

Des indicateurs ont été mis en place pour chaque engagement.

Nos 6 engagements



Une production Made in France



L'utilisation de ressources renouvelables



Intégration de l'économie circulaire dans tout nouveau développement produit



Des achats responsables (suivi qualité fournisseurs)



Des actions au quotidien pour le respect et la protection de l'environnement



Une lutte contre les TMS, et les nuisances sonores à travers nos produits

Choisir l'économie circulaire



Les produits finis HAcare sont recyclables au travers d'un circuit de récupération chez le client final, pour recyclage avec notre fournisseur partenaire. Le bois ne pouvant être recyclé à l'infini car ses fibres deviennent trop petites ou s'épuisent, les déchets de bois sont alors récupérés et transformés en énergie verte.



Les panneaux en fibre végétale utilisés dans la fabrication des produits du groupe HAcare sont 100% bois de réemploi. Chaque produit fini HAcare porte un indice révélant la part de fibre végétale contenue.



Le recyclage est la pratique consistant à récupérer les matériaux usagés du flux de déchets, puis à incorporer ces mêmes matériaux dans le processus de fabrication. Chaque produit fini HAcare porte un indice révélant la part de matière recyclée contenue.



Matériaux recyclables

Les produits finis HAcare sont recyclables à 95%. Par exemple, le lit médicalisé HAcare est entièrement recyclable sauf les roues et les moteurs. Chaque lit est démontable pour récupérer séparément chaque matériau : fibre végétale, métal, plastique.



Le bois de réemploi

Les panneaux en fibre végétale utilisés dans la fabrication des produits du groupe HAcare sont :

100% en bois de réemploi

Le réemploi est un des procédés respectueux de l'environnement. Il s'agit par exemple de restes d'entreprises de transformation du bois (par exemple, les restes de scieries, les chutes de production...). Mais aussi de sous-produits d'activités telles que la gestion forestière durable et l'entretien des talus.

100% bois certifié FSC

Recyclables avec un fournisseur partenaire qui, en exclusivité mondiale et depuis 2021, recycle les panneaux MDF et HDF. Pas de consommation d'eau, ni d'énergie verte **biomasse**.



Le métal

Toutes les composantes en métal sont **recyclables** et réutilisables, et ce, **à l'infini**. Une fois le métal trié, il est compressé, broyé, laminé et fondu. Il est ensuite remoulé sous forme de bobines, de barres ou de fils pour la réutilisation. Ce procédé peut se faire sans fin !

Le recyclage des métaux présente de **nombreux avantages**. Il préserve les ressources naturelles en réduisant les besoins en matériaux vierges, diminue la consommation d'énergie et les émissions de **gaz à effet de serre**.



Le plastique recyclé

Au sein des usines de recyclage, les déchets (re) deviennent une **matière secondaire** grâce à différents processus : broyage, micronisation, régénération des matières plastiques.

Le plastique recyclé sera alors revendu aux industriels de la **plasturgie** sous forme de **paillettes**, de poudre ou encore de **granulés**.



CHARIOTS D'ANESTHÉSIE (IADE) HÔPITAL

Soins

Chariot sécurisé à tiroirs jointifs - MM3 (MOD'ALLI)



ANESTHÉSIE, A TIROIRS JOINTIFS

Mobilier médical **d'anesthésie**, à **tiroirs jointifs**, **verrouillable** et **configurable** avec **réduction** des nuisances sonores. Sa facilité de déplacement contribue à **lutter contre les TMS**.



NOS EXCLUSIVITÉS

Au cours des 40 dernières années, le niveau moyen de bruit dans les hôpitaux a augmenté de 15 décibels (dB), atteignant des niveaux d'environ 70 dB, bien au-dessus de la limite recommandée par l'OMS qui est de 35 dB pour un environnement de soins. Les produits HAcare sont conçus pour lutter contre les nuisances sonores. L'objectif est de réduire de 20dB avec l'ajout d'amortisseurs sur toutes les structures roulantes et brancardables.



Lutter contre les nuisances sonores

Support anti-vibratoire, amortisseur haute performance : pour des déplacements fluides, silencieux et confortables, même en passage de seuil ou sortie d'ascenseur. Les nuisances sonores diminuent significativement.



Dans un environnement de soins où chaque seconde compte et où l'espace est souvent limité, l'optimisation de la surface de soins devient un enjeu stratégique pour améliorer l'efficacité des équipes soignantes et la sécurité des patients.

Le concept EasyClip® a été conçu pour répondre à ces contraintes avec une approche à la fois ergonomique, intuitive et modulable.



Optimiser la surface de soins

La **fixation des accessoires** se fait en un geste, **sans aucun outil**, offrant un gain de temps immédiat.

Les **accessoires**, entièrement **modulables**, s'adaptent à chaque besoin et à chaque situation de soin, pour un **travail plus fluide** et **efficace** au quotidien.

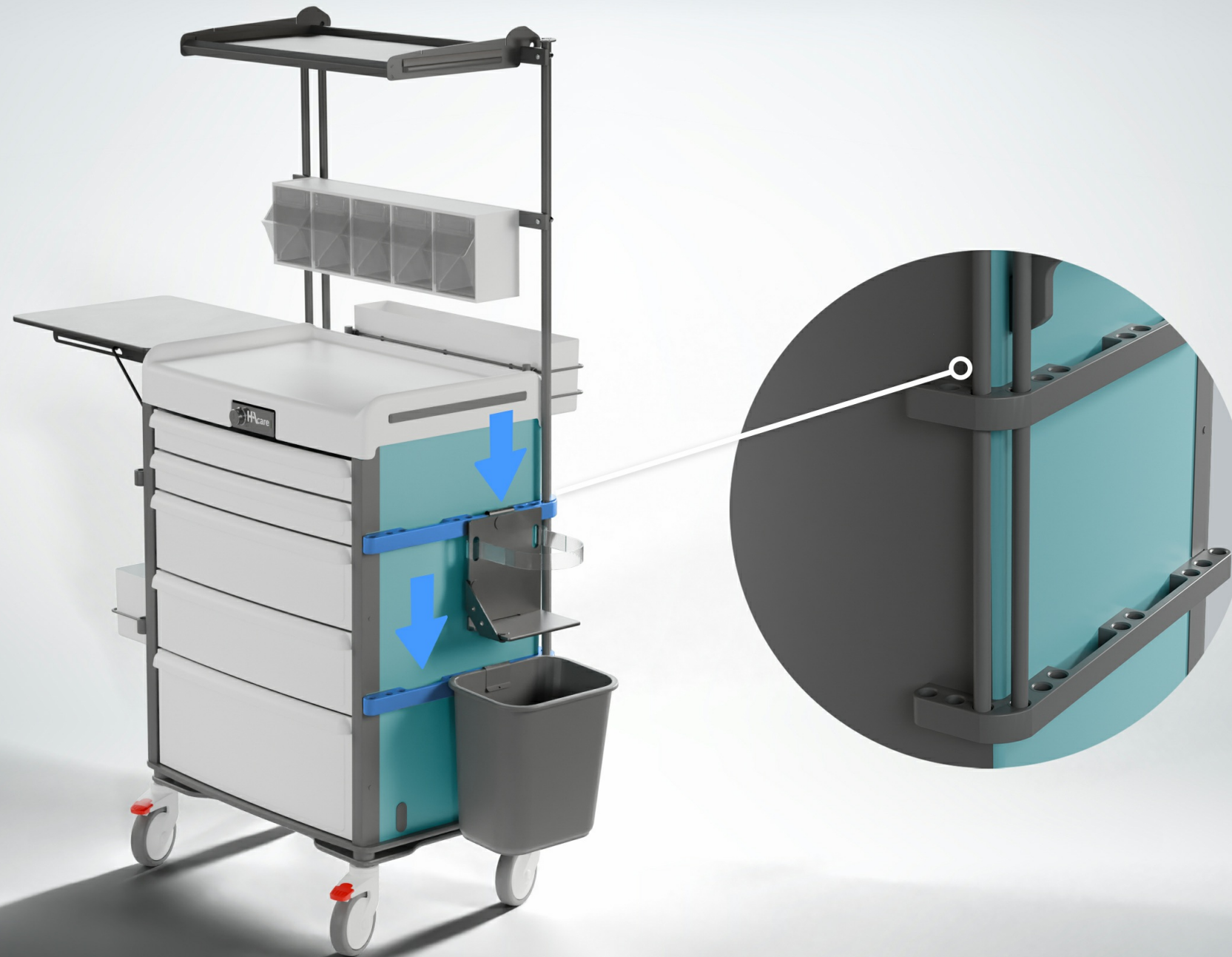

Le verrouillage des chariots de soins est essentiel pour garantir la sécurité des produits de santé et la traçabilité des actes. Qu'il soit à clé, électronique ou par scellé, il protège le contenu contre tout accès non autorisé et limite les risques d'erreur ou de vol. Adapté aux exigences hospitalières, ce système de sécurité assure un accès rapide et contrôlé aux soignants autorisés, renforçant la conformité, la confidentialité et la sérénité dans les services de soins.



Sécuriser le stockage

Serrures électroniques à **digicode**, **RFID** ou par **simple clé** pour une **sécurité adaptée** à chaque usage. Le **RFID** offre un **accès rapide et sécurisé**, limitant l'accès aux **personnels autorisés**. Traçabilité, fiabilité et praticité au quotidien.



Dans un environnement hospitalier en constante tension, la manipulation de charges lourdes et le déplacement de brancards représentent des défis quotidiens pour les équipes médicales. Entre la saturation des services et l'étroitesse des couloirs, les risques de Troubles Musculo-Squelettiques (TMS) pour le personnel et d'inconfort pour les patients sont accrus. C'est pour répondre à ces enjeux de santé au travail et de qualité de prise en charge qu'a été développée la solution de transport assisté.



Motorisation avec la 5^e roue

La **motorisation**, associée à une **5^e roue pivotante**, offre une grande **maniabilité**. Elle **facilite** les **déplacements** avec sa **batterie escamotable, sécurisée à clé**, ses **20 km d'autonomie**, et sa **gâchette avant / arrière** équipée d'un **électro-frein**.





NOS POINTS FORTS

Protéger et verrouiller (Tiroirs jointifs)

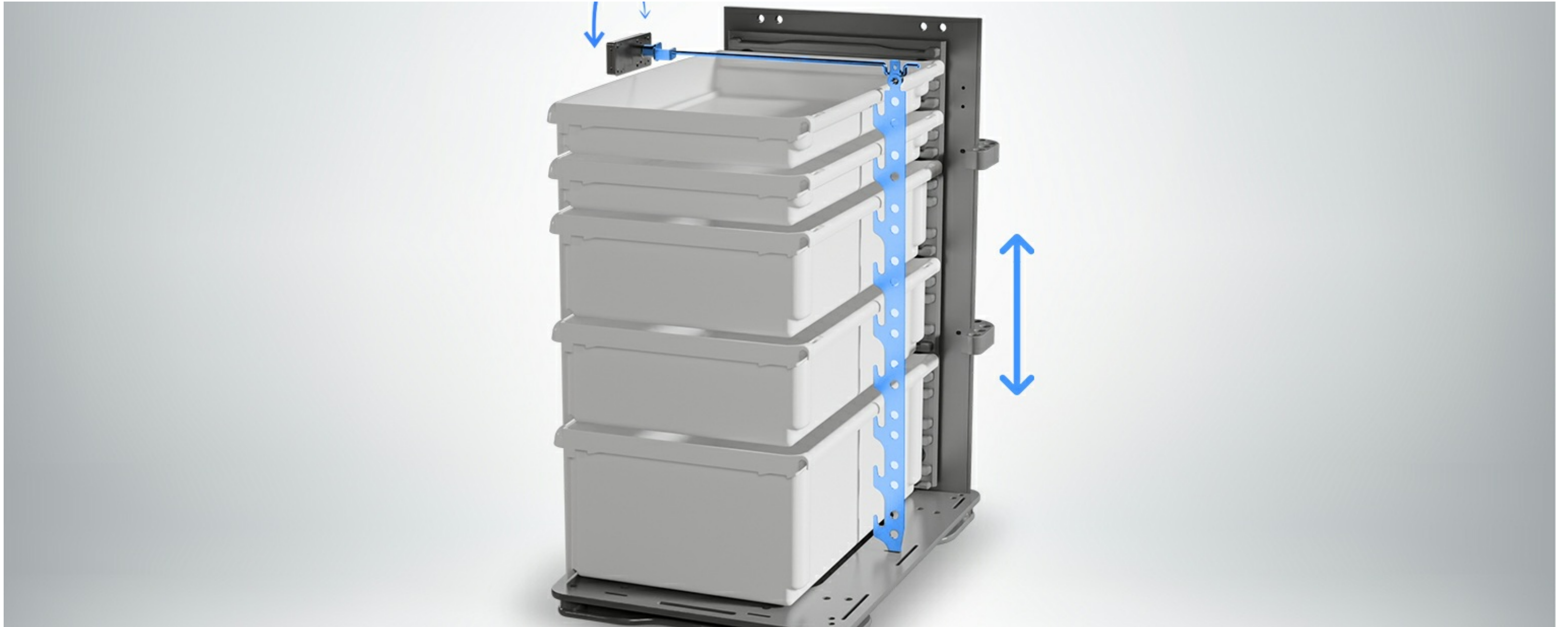

Les **tiroirs jointifs protègent** le contenu des tiroirs des **regards** indiscrets, de la **lumière** et des **UV**, préservant ainsi la **qualité** et la **confidentialité** des produits stockés.

Grâce au système de **verrouillage centralisé**, l'ouverture et la fermeture se font **en un seul geste**, simplifiant le travail du personnel tout en renforçant la **sécurité**.

Une solution pratique et fiable pour conjuguer protection, efficacité et sérénité au quotidien.



Le **plateau** du mobilier médical est conçu avec un **rebord sur trois côtés** pour garantir une **sécurité optimale** lors de la préparation des soins. Ce design **prévient les chutes d'instruments** ou **de produits**, même en cas de déplacement. Pratique et ergonomique, il permet au personnel soignant de travailler en toute confiance, avec un **espace de travail stable**, sécurisé et **facile à entretenir**. Une conception pensée pour allier sécurité, confort d'utilisation et efficacité au quotidien.



La **tablette coulissante** offre une **extension** pratique de la **surface de travail**, idéale pour optimiser l'espace lors des soins. Associée à des accessoires périphériques, elle permet de **sécuriser** les **flacons** et le **matériel** tout en gardant le plateau principal dégagé. Le premier tiroir, dédié au clavier et à la souris, libère encore davantage l'espace de préparation. Un emplacement STPO complète l'ensemble pour une organisation ergonomique, fluide et parfaitement adaptée aux environnements médicaux exigeants.

Rail porte-accessoires (Easy Clip)

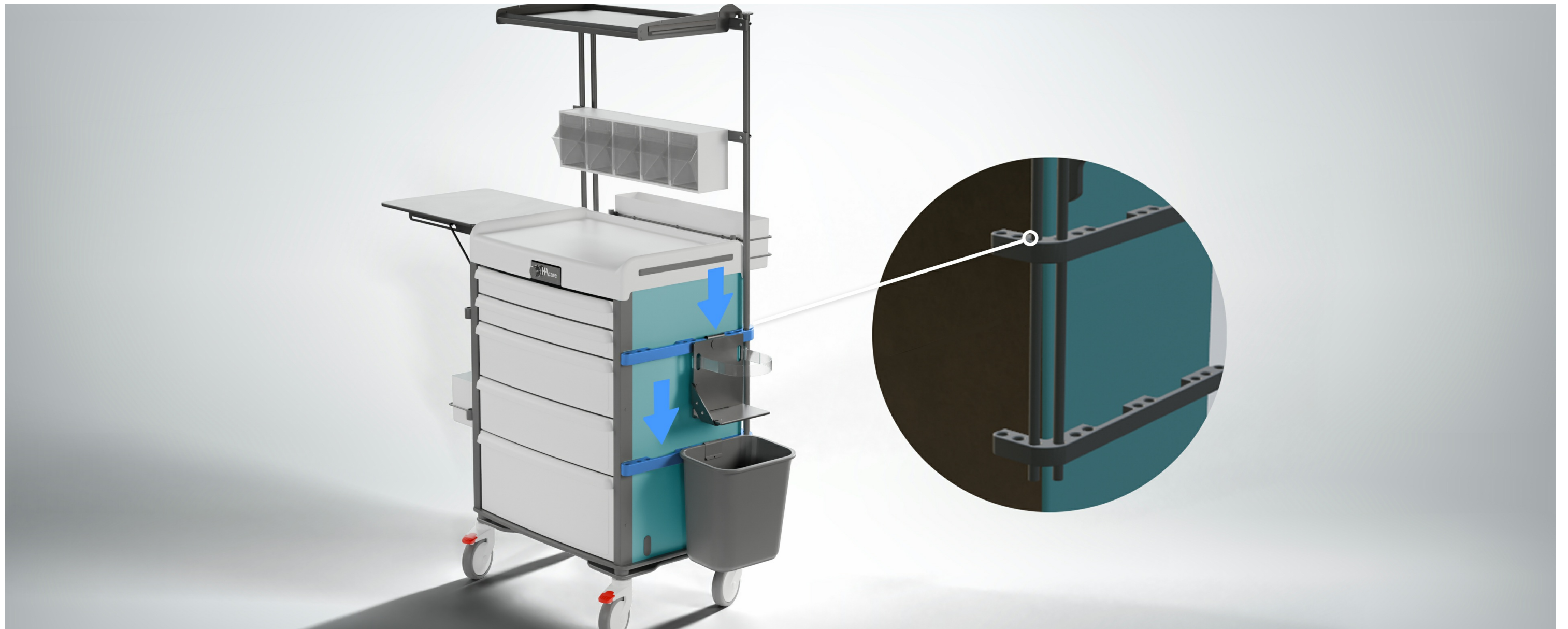

Choisissez vos accessoires en fonction des usages et des besoins de votre service. Notre concept **Easy Clip** permet une **installation** et une **réorganisation facile** sur rail, **sans aucun outil**. Gagnez ainsi en efficacité et en flexibilité.

Faciliter le nettoyage (Easy CLEAN)



Grâce à la solution **EasyClean®**, le **nettoyage** du mobilier médical devient **simple**, rapide et **efficace**. Le **plateau amovible** sans outil, donne un **accès total** aux surfaces à nettoyer, elles aussi amovibles.

Résultat : un **lavage intégral** en un minimum de temps, une **hygiène irréprochable**, et un vrai **gain de temps** pour le personnel soignant.



LES CARACTÉRISTIQUES



EasyMOV

Conçu pour allier confort d'utilisation et performance, notre mobilier médical offre une **maniabilité optimale** grâce à son système d'**amortisseur intégré**. Cette technologie **absorbe les vibrations** et irrégularités du sol, garantissant un **déplacement** fluide, **sécurisé** et **sans effort**, même en environnement hospitalier exigeant.

La **poignée d'aide à la poussée** facilite la **prise en main**.

Chaque mouvement est facilité, réduisant la fatigue et préservant la santé des utilisateurs au quotidien.

Pensé pour **limiter les troubles musculo-squelettiques (TMS)**, il permet aux soignants de travailler dans de meilleures conditions ergonomiques, tout en assurant la sécurité et la stabilité du matériel transporté.

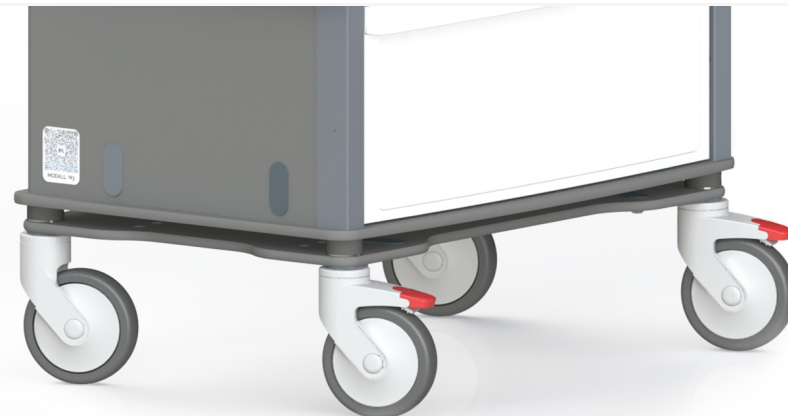

Choix de roulettes

Le mobilier médical s'adapte à chaque environnement grâce au **choix de roulettes** de 75 mm ou 125 mm, permettant l'**optimisation** entre ajustement de la **hauteur de surface** de travail et le **confort de déplacement**.

Les **deux freins avant**, facilement accessibles au pied, assurent une **stabilité parfaite** lors des soins ou des préparations, renforçant la **sécurité** du mobilier et la confiance des soignants dans leurs gestes.

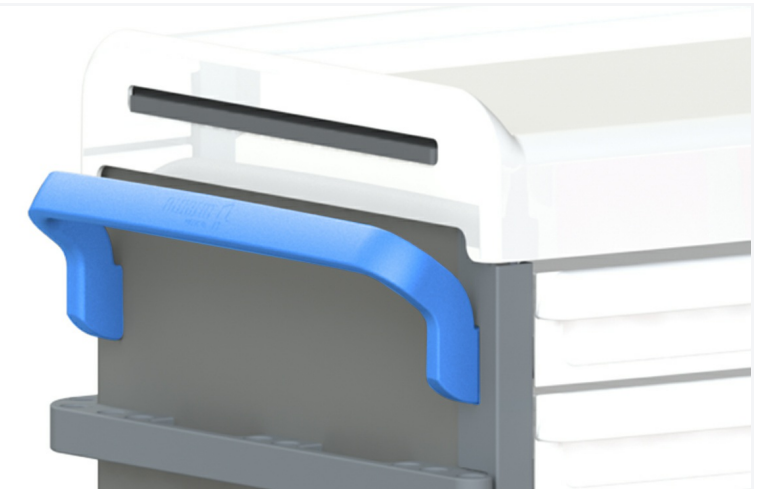

Poignées d'aide à la poussée

Conçu pour allier confort d'utilisation et performance, notre mobilier médical offre une **maniabilité optimale** et une **bonne prise en main** grâce à sa **poignée d'aide à la poussée**.

Son système d'amortisseur intégré facilite les déplacements.

Chaque **mouvement** est **fluide**, réduisant la fatigue et préservant la santé des utilisateurs au quotidien.

Pensé pour **limiter les troubles musculo-squelettiques (TMS)**, il permet aux soignants de travailler dans de meilleures conditions ergonomiques, tout en assurant la sécurité et la stabilité du matériel transporté.



Verrouillage par digicode

La **serrure à digicode** offre une **sécurité optimale** et une **gestion simplifiée des accès** au mobilier médical. Contrairement aux clés, Le code garantit un verrouillage fiable et rapide, limitant les risques de perte ou de duplication.

Elle permet un **contrôle précis de l'accès** aux médicaments et dispositifs médicaux, tout en améliorant la **traçabilité** et la **confidentialité**. Idéale pour les environnements hospitaliers exigeants, elle allie praticité, sécurité et conformité aux protocoles de soins.



Verrouillage RFID

Le **verrouillage RFID** assure une sécurité optimale et un **accès maîtrisé** au mobilier médical. Grâce à un **badge** ou une **carte nominative**, chaque ouverture est simple, rapide et **traçable**. Elle renforce la **confidentialité**, limite les accès non autorisés et s'adapte parfaitement aux environnements hospitaliers exigeants, où la fluidité et la fiabilité des gestes sont essentielles. Un système moderne, sûr et ergonomique, pour une **gestion simplifiée** et un **contrôle optimal** du matériel médical.



Verrouillage à clé

Le **verrouillage à clé** sur le mobilier médical garantit une **sécurité** fiable et accessible pour le stockage des médicaments et équipements sensibles. **Simple à utiliser**, il limite les accès non autorisés tout en offrant une **solution robuste** et **éprouvée**. Idéal pour les environnements hospitaliers exigeants, il assure la **protection du contenu**, renforce la **confidentialité** et contribue à la conformité aux **protocoles de sécurité**. Une solution pratique et efficace pour sécuriser le matériel au quotidien et faciliter le travail des équipes soignantes.



Optimiser l'espace

Le mobilier médical HACARE s'adapte à chaque usage grâce à un **large choix** de **composants modulables**. En version P80, il optimise le soin et offre une **grande capacité** de rangement. **Compatible** avec **tiroirs** et **bacs à lèvres normalisés**, permet une organisation claire et efficace. Idéal pour **combiner** tiroirs jointifs et étagères standards, il assure un **espace de travail pratique**, évolutif et performant au quotidien, répondant aux besoins des équipes soignantes.

Son **faible encombrement** est un atout en **salle d'anesthésie** ou au bloc opératoire.



Une modularité selon l'usage

Le mobilier médical propose une **grande modularité** pour un rangement optimisé : les **petits tiroirs** pour les petits DMS (seringues, aiguilles ..), les **tiroirs intermédiaires** pour les compresses et perfuseurs, et le **grand tiroir** pour les solutés massifs. La **tablette coulissante** plutôt dédiée aux actes administratifs augmente la surface de travail et libère l'espace dédié à la préparation. Un espace dédié aux **supports informatiques** optimise et facilite le suivi patient.

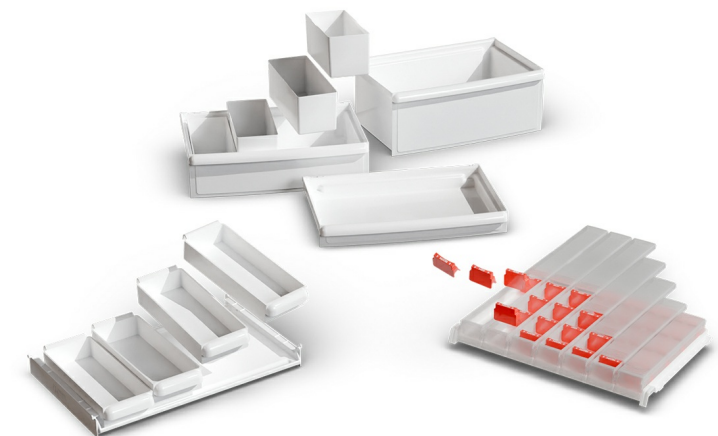

Choisir les composants pour un mobilier médical sur mesure

Configurez votre mobilier médical selon vos **besoins** grâce à un large choix de **composants modulaires**. Créez une **solution sur mesure**, parfaitement adaptée à vos usages quotidiens. Chaque élément est pensé pour **optimiser** votre organisation, votre **confort** de travail et l'**efficacité** des soins, tout en garantissant une ergonomie optimale. Une personnalisation complète pour un **mobilier évolutif, durable** et en parfaite adéquation avec les exigences de votre service.



Choisir les configurations "type"

Grâce à **notre expertise** en mobilier médical, nous concevons pour vous des **configurations "type"** pensées pour chaque usage. Sélection rigoureuse de **composants** et d'**accessoires**, agencement optimisé, ergonomie et confort d'utilisation : tout est étudié pour répondre aux besoins spécifiques de chaque service. **Notre équipe vous accompagne** pour définir la configuration la plus adaptée à vos pratiques, en alliant fonctionnalité, durabilité et efficacité au quotidien.



Choisir les couleurs du mobilier médical

Personnalisez votre environnement hospitalier en choisissant parmi une large **gamme de coloris**. Idéal pour **différencier** les **espaces par service** ou par usage et **faciliter l'orientation** du personnel soignant et des patients.



Les **tiroirs jointifs** protègent le contenu des tiroirs **des regards** indiscrets, de la **lumière** et des **UV**, préservant ainsi la qualité et la **confidentialité** des produits stockés.

Grâce au système de **verrouillage centralisé**, l'ouverture et la fermeture se font en **un seul geste**, simplifiant le travail du personnel tout en renforçant la sécurité.

Les **tiroirs amovibles** peuvent être **nettoyés en autoclave**, les **angles rayonnés** facilitent le nettoyage.

Une solution pratique et fiable pour conjuguer protection, efficacité et sérénité au quotidien.

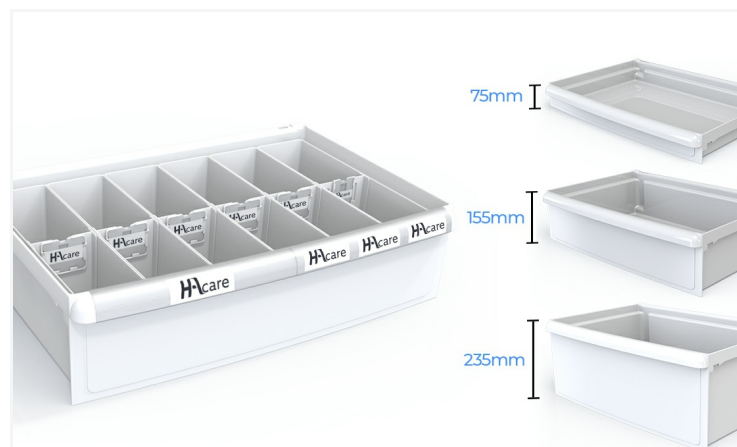

Des tiroirs ergonomiques

Le mobilier médical s'**adapte** à chaque organisation de soins grâce à ses **configurations personnalisables**. Choisissez parmi 3 hauteurs de tiroirs et **composez librement** l'aménagement intérieur selon vos besoins.

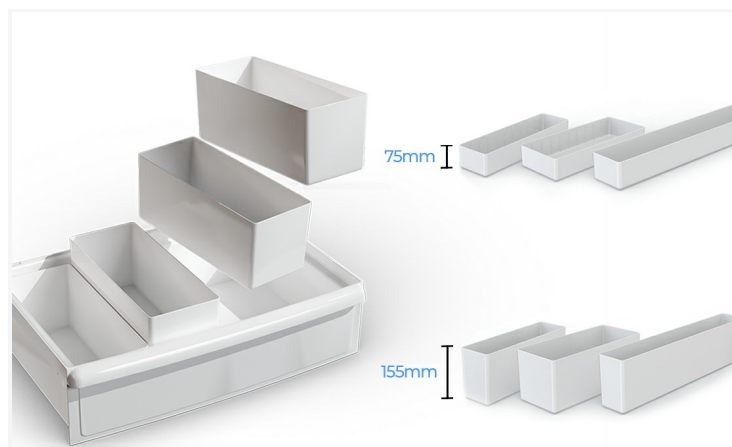

Les bacs de séparation

Le mobilier médical s'**adapte** à **chaque organisation** de soins grâce à ses **configurations personnalisables**. Choisissez parmi 3 hauteurs de tiroirs et composez librement l'**aménagement intérieur** selon vos besoins avec les **bacs de séparation**.

Une conception **flexible** et **évolutive** qui permet d'**optimiser l'espace**, d'améliorer l'ergonomie et de rendre chaque poste de soin plus fonctionnel au quotidien.

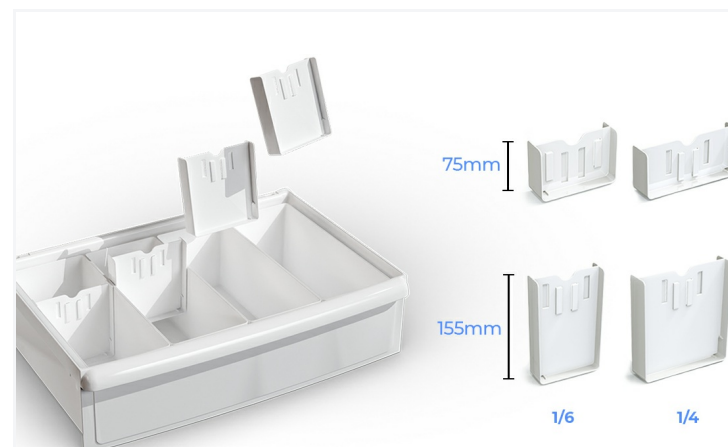

Les séparateurs

Composez librement l'**aménagement intérieur** selon vos besoins grâce aux bacs de séparations et aux **séparateurs, peignes de séparation**, boîtes de subdivision qui isolent chaque élément de soin pour une **plus grande sécurité**. Une **conception flexible** et **évolutive** qui permet d'**optimiser l'espace**, d'améliorer l'ergonomie et de rendre chaque poste de soin plus fonctionnel au quotidien.

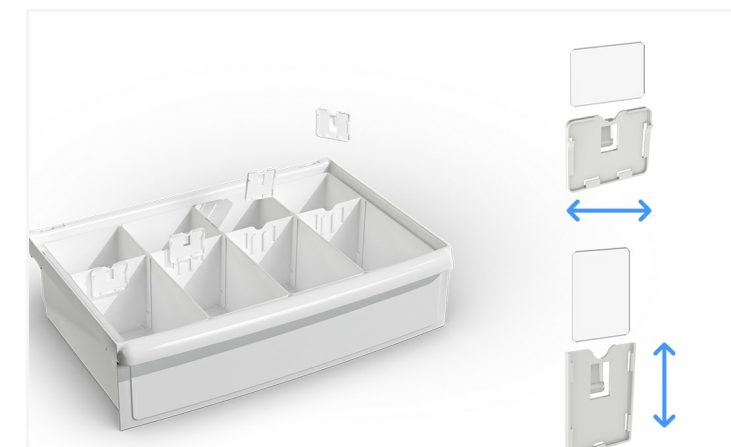

Les porte-étiquettes et étiquettes

Les porte-étiquettes sur les tiroirs du mobilier médical facilitent l'**identification rapide** et précise du contenu, **réduisant les erreurs** et optimisant l'**organisation des soins**. Ils permettent un **repérage clair** des médicaments, dispositifs médicaux ou fournitures, améliorant ainsi la **productivité** et la **fluidité du travail** des équipes. Adaptables et **modulables**, ils contribuent à un environnement de soins structuré et **sécurisé**, tout en **simplifiant** la **gestion quotidienne** du matériel et en renforçant l'efficacité et la sécurité des interventions.

POIDS - ECO-PERFORMANCES

Poids structure nue	27,6 kg
Poids Total Pack	42 kg
Pourcentage végétal (sur poids total)	60%
Pourcentage matière recyclée	25%

DIMENSIONS

Largeur	78,2 cm
Profondeur	49,8 cm
Hauteur plateau	101,2 cm
Façade	F600
Hauteur	104,2 cm
Epaisseur	Caisson : 1 / Dos : 0,6 cm

TYPE

Type de freinage	Freinage Individuel sur les roulettes avants
------------------	--

MATIÈRES & REVÊTEMENTS

Structure Plateau	ABS PMMA thermoformé, ép. 4 mm, rebords de 30 mm sur 3 côtés
Caisson	Fibres végétales
Poignées	PA6 chargé fibres de verre
Roues	Bandage polyuréthane non tachant
Matériau	Rails Easyfix en PA6 chargé fibres de verre
Sommier / Glissière	ABS noir

PIÈTEMENT

Type de piètement	Roulettes pivotante simple galet
Diamètre roues	125 mm

TYPE DE FIXATION

Sommier / Glissière	Sans outils par volant
---------------------	------------------------

CHARGE DE SÉCURITÉ

Charge maximale admissible	100 kg
----------------------------	--------

COLORIS

Caisson	Au choix dans sélection
---------	-------------------------

CAPACITÉ DE REMPLISSAGE

Nombre de glissières (hauteur G)	9G
Type de sommier	Mixte uniquement
Sommier Mixte : Tiroir hauteur 75 mm	9
Sommier Mixte : Bac à lèvres (BAL) hauteur 50 mm	8
Sommier Mixte : Plateau Bac journalier moyen modèle hauteur 50 mm	9

CLASSEMENT FEU

Plastique	M2
Plastique ABS	M2
Fibres végétales	D-s2d0

INFORMATION COMPLÉMENTAIRE

Niveau de bruit généré par le produit en fonction	42 db
---	-------

COMPOSITION

•	2 tiroirs 75
•	2 tiroirs 155
•	1 tiroir 235
•	poubelle 13L tri sélectif
•	support boîte à aiguilles
•	élément de rangement latéral à 2 étages (sans bac)



9G

NOS EXCLUSIVITÉS



NOS POINTS FORTS

- Tiroirs jointifs
- Surface de travail
- Optimiser l'espace
- Easy Clip
- Easy CLEAN

POIDS - ECO-PERFORMANCES

Poids structure nue	27,6 kg
Poids Total Pack	55,8 kg
Pourcentage végétal (sur poids total)	60%
Pourcentage matière recyclée	25%

DIMENSIONS

Largeur	110 cm
Profondeur	49,8 cm
Hauteur plateau	101,2 cm
Façade	F600
Hauteur	104,2 cm
Epaisseur	Caisson : 1 / Dos : 0,6 cm

TYPE

Type de freinage	Freinage Individuel sur les roulettes avants
------------------	--

MATIÈRES & REVÊTEMENTS

Structure Plateau	ABS PMMA thermoformé, ép. 4 mm, rebords de 30 mm sur 3 côtés
Caisson	Fibres végétales
Poignées	PA6 chargé fibres de verre
Roues	Bandage polyuréthane non tachant
Matière	Rails Easyfix en PA6 chargé fibres de verre
Sommier / Glissière	ABS noir

PIÈTEMENT

Type de piètement	Roulettes pivotante simple galet
Diamètre roues	125 mm

TYPE DE FIXATION

Sommier / Glissière	Sans outils par volant
---------------------	------------------------

CHARGE DE SÉCURITÉ

Charge maximale admissible	100 kg
----------------------------	--------

COLORIS

Caisson	Au choix dans sélection
---------	-------------------------

CAPACITÉ DE REMPLISSAGE

Nombre de glissières (hauteur G)	9G
Type de sommier	Mixte uniquement
Sommier Mixte : Tiroir hauteur 75 mm	9
Sommier Mixte : Bac à lèvres (BAL) hauteur 50 mm	8
Sommier Mixte : Plateau Bac journalier moyen modèle hauteur 50 mm	9

CLASSEMENT FEU

Plastique	M2
Plastique ABS	M2
Fibres végétales	D-s2d0

INFORMATION COMPLÉMENTAIRE

Niveau de bruit généré par le produit en fonction	42 db
---	-------

COMPOSITION

- 2 tiroirs 75
- 2 tiroirs 155
- 1 tiroir 235
- portique 2 rails
- rangée de 4 boîtes basculantes
- rangée de 5 boîtes basculantes
- poubelle 13L tri sélectif
- support boîte à aiguilles



9G

NOS EXCLUSIVITÉS



NOS POINTS FORTS

- Tiroirs jointifs
- Surface de travail
- Optimiser l'espace
- Easy Clip
- Easy CLEAN

Spécificités techniques

POIDS - ECO-PERFORMANCES

Poids structure nue	27,6 kg
Poids Total Pack	48,9 kg
Pourcentage végétal (sur poids total)	60%
Pourcentage matière recyclée	25%

DIMENSIONS

Largeur	110,9 cm
Profondeur	50,1 cm
Hauteur plateau	101,2 cm
Façade	F600
Hauteur	165,8 cm
Epaisseur	Caisson : 1 / Dos : 0,6 cm

TYPE

Type de freinage	Freinage Individuel sur les roulettes avants
------------------	--

MATIÈRES & REVÊTEMENTS

Structure Plateau	ABS PMMA thermoformé, ép. 4 mm, rebords de 30 mm sur 3 côtés
Caisson	Fibres végétales
Poignées	PA6 chargé fibres de verre
Roues	Bandage polyuréthane non tachant
Matière	Rails Easyfix en PA6 chargé fibres de verre
Sommier / Glissière	ABS noir

PIÈTEMENT

Type de piètement	Roulettes pivotante simple galet
Diamètre roues	125 mm

TYPE DE FIXATION

Sommier / Glissière	Sans outils par volant
---------------------	------------------------

CHARGE DE SÉCURITÉ

Charge maximale admissible	100 kg
----------------------------	--------

COLORIS

Caisson	Au choix dans sélection
---------	-------------------------

CAPACITÉ DE REMPLISSAGE

Nombre de glissières (hauteur G)	9G
Type de sommier	Mixte uniquement
Sommier Mixte : Tiroir hauteur 75 mm	9
Sommier Mixte : Bac à lèvres (BAL) hauteur 50 mm	8
Sommier Mixte : Plateau Bac journalier moyen modèle hauteur 50 mm	9

CLASSEMENT FEU

Plastique	M2
Plastique ABS	M2
Fibres végétales	D-s2d0

INFORMATION COMPLÉMENTAIRE

Niveau de bruit généré par le produit en fonction	42 db
---	-------

COMPOSITION

- 2 tiroirs 75
- 2 tiroirs 155
- 1 tiroir 235
- support boîte à aiguilles
- support à sonde
- portique avec une étagère et 5 boîtes basculantes

PP-M60009-ANV4 CHARIOT D'ANESTHESIE MODALLI M3 - F600 9G - ANV4 EQUIPE



9G

NOS EXCLUSIVITÉS



NOS POINTS FORTS

- Tiroirs jointifs
- Surface de travail
- Optimiser l'espace
- Easy Clip
- Easy CLEAN



OPTIONS, ACCESSOIRES, COMPOSANTS & NUANCIER

VERROUILLAGE SERRURES

VERROUILLAGE ELECTRONIQUE AVEC BADGE - POUR MODALLI

OP-M3RFID



VERROUILLAGE SERRURES

VERROUILLAGE ELECTRONIQUE AVEC CODE - POUR MODALLI

OP-M3CODE



VERROUILLAGE SERRURES

VERROUILLAGE MECANIQUE AVEC CLE - POUR MODALLI

OP-M3CLE



VERROUILLAGE SERRURES

CLE PASS POUR SERRURE MECANIQUE - GAMME M3

OP-M3CLEPASS



VERROUILLAGE OPTIONS

KIT 10 BADGES RFID UTILISATEURS

OP-KIT-BADGES-RFID



VERROUILLAGE OPTIONS

KIT BATTERIE DE SECOURS POUR VERROUILLAGE ELECTRONIQUE

OP-KIT-BATTERIE



VERROUILLAGE OPTIONS

KIT PASSE USB POUR VERROUILLAGE ELECTRONIQUE RFID

OP-KIT-PASSE-USB-RFID



VERROUILLAGE OPTIONS

KIT ADMINISTRATION POUR VERROUILLAGE ELECTRONIQUE

OP-KIT-ADMIN



VERROUILLAGE OPTIONS

KIT PASSE USB POUR VERROUILLAGE ELECTRONIQUE A CODE

OP-KIT-PASSE-USB-CODE



OPTIONS ROUES

ROUE BLANCHE DIAMÈTRE 125 MM SIMPLE GALET ANTISTATIQUE

OP-ROUE125AS



OPTIONS ROUES

ROUE BLANCHE DIAMÈTRE 100 MM DOUBLE GALET

OP-ROUE100



OPTIONS ROUES

ROUE BLANCHE DIAMÈTRE 75 MM DOUBLE GALET

OP-ROUE075



ROUE MOTORISÉE

OPTION ROUE MOTORISÉE POUR MOBILIER MODULAIRE M3

OP-M3EZGO



ROUE MOTORISÉE

OPTION DÉBRAYAGE POUR ROUE MOTORISÉE SUR MOBILIER MODULAIRE M3

OP-M3DEB



INFORMATISATION

CAISSON INFORMATIQUE (CTSPO) QUARTZ (SERRURE NON INCLUSE) - POUR MODALLI

OP-M3CTSPO



EXTENSION PLAN DE TRAVAIL ...

TABLETTE COULISSANTE INTÉGRÉE AU PLATEAU - POUR MODALLI

OP-M3TABL



IDENTIFICATION

STICKER IDENTIFICATION PERSONNALISABLE - EN OPTION

OP-ID



Accessoires

PORTE-CONTENANT

**BRIDE AVEC CROCHET
(COMP. V1, V2 & M3)**

AC-M77892



PORTE-CONTENANT

**SUPPORT BAC À PLÂTRE
SUR EASYCLIP (BAC TIROIR
1/2 HAUTEUR 155 NON
INCLUS) (COMP. V2 & M3)**

AC-SUPBACPLAT



PORTE-CONTENANT

**BRIDE PORTE BLOUSE
(COMP. V1, V2 & M3)**

AC-M77929



PORTE-CONTENANT

**ÉLÉMENT DE RANGEMENT
LATÉRAL FILAIRE 2 ÉTAGES
(SANS BAC) (COMP. V1, V2
& M3)**

AC-M21021SC



PORTE-CONTENANT

**ÉLÉMENT DE RANGEMENT
LATÉRAL FILAIRE XL POUR
BOÎTE À GANTS (COMP. V1,
V2 & M3)**

AC-BOGANXL



PORTE-CONTENANT

**PORTE SAC POUBELLE 2 x
13L DOUBLE FILAIRE
(COMP. V2 & M3)**

AC-M21066SI



PORTE-CONTENANT

**DOSSIERS SUSPENDUS
CARTON POUR
CONTENEUR À DOSSIERS -
QUANTITE 25**

AC-1014236



PORTE-CONTENANT

**ÉLÉMENT DE RANGEMENT
LATÉRAL FILAIRE POUR
BOÎTE À GANTS (COMP. V1,
V2 & M3)**

AC-BOGAN



PORTE-CONTENANT

**POUBELLE 13L TRI
SÉLECTIF (2X) (COMP. V1,
V2 & M3)**

AC-M77869



PORTE-CONTENANT

**ÉLÉMENT DE RANGEMENT
LATÉRAL FILAIRE 1 ÉTAGE
(BAC 155 1/4 INCLUS)**

AC-M21020SC155



PORTE-CONTENANT

**ÉLÉMENT DE RANGEMENT
LATÉRAL FILAIRE 1 ÉTAGE
(BAC 075 1/4 INCLUS)**

AC-M21020SC75



PORTE-CONTENANT

**PORTE FLACONS ARRIÈRE
FILAIRE (SANS BAC)
MODALLI LOGISTALLI
(COMP. V2 & M3)**

AC-M21037SC



PORTE-CONTENANT

**PORTE FLACONS FILAIRE
AVANT (SANS BAC)
MODALLI LOGISTALLI
(COMP. V2 & M3)**

AC-M21037SCAV

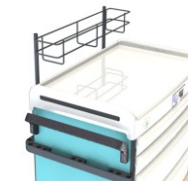

PORTE-CONTENANT

**ÉLÉMENT DE RANGEMENT
LATÉRAL FILAIRE 1 ÉTAGE
(SANS BAC) (COMP. V1, V2
& M3)**

AC-M21020SC



PORTE-CONTENANT

**SUPPORT POUR SOLUTION
HYDRO-ALCOOLIQUE -
POUR CHARIOT 9G**

AC-GEL16



PORTE-CONTENANT

**PORTE SAC POUBELLE
FILAIRE (COMP. V2 & M3)**

AC-M21063SI



PORTE-CONTENANT

**POUBELLE 13L NOIRE
VOLCANIQUE (COMP. V1,
V2 & M3)**

AC-M21028SC



PORTE-CONTENANT

**SANGLE EN ÉLASTOMÈRE
TRANSLUCIDE (COMP. V2 &
M3)**

AC-M21027SA



PORTE-CONTENANT

**PINCE DE FIXATION POUR
POUBELLE 13L**

AC-PINCEPOUBELLE



PORTE-CONTENANT

**CONTAINER DOSSIERS
SUSPENDUS NOIR AVEC
POIGNÉES**

AC-M1809011A-M3

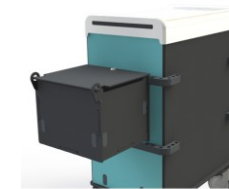

PORTE-CONTENANT

**SUPPORT POUR BOÎTE À
AIGUILLES NOIR
VOLCANIQUE (COMP. M3)**

AC-M21027NV-M3



EXTENSION PLAN DE TRAVAIL ...

**TABLETTE ÉCRITTOIRE
RABBATABLE**

AC-TAB-ECRITTOIRE



INFORMATISATION

**ACCESSOIRES POUR
SUSPENSION D'ÉCRAN SUR
PORTIQUE AVEC PLATINE
WESA 100/75 INCLINABLE
ET RÉGLABL ...**

AC-PLWER



INFORMATISATION

**ACCESSOIRES POUR
SUSPENSION D'ÉCRAN SUR
PORTIQUE AVEC PLATINE
WESA 100/75**

AC-PLWE



INFORMATISATION

**CÂBLE DE SÉCURISATION
NOIR VOLCANIQUE (COMP.
V1 & V2)**

AC-M77910



INFORMATISATION

**BLOC 6 PRISES BLANC
MONTÉ (COMP. V1,V2 & M3)**

AC-M21041MZ

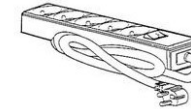

INFORMATISATION

**BRAS INFORMATIQUE
(COMP. V2) AVEC SUPPORT
TABLETTE**

AC-M77897SZ-TABLETTE



INFORMATISATION

**PLATINE FIBRES
VEGETALES POUR BRAS
INFORMATIQUE (COMP.
M3)**

AC-M77941R-M3



INFORMATISATION

**BRAS INFORMATIQUE
POUR CHARIOT "SANS
PORTIQUE"**

AC-M77897-PLAT-M3



ÉQUIPEMENT

LIAISONS RAIL (2 PIÈCES)

AC-JONRAIL



ÉQUIPEMENT

**ATTELAGE POUR
CHARIOTS (LOT DE 2)**

AC-M21088MA



ÉQUIPEMENT

**BANDE ADHÉSIVE ALU
AIMANTÉE POUR RAIL
(COMP. V1 & V2)**

AC-M77942



ÉQUIPEMENT

**BANDE VELCRO BLEUE
LONGUEUR 5 M À COUPER**

CO-M77885



PORTE-CONTENANT

**RANGÉE DE 3 BOÎTES
BASCULANTES GRISE AVEC
PIÈCE DE FIXATION POUR
RAIL**

AC-BB3



PORTE-CONTENANT

**RANGÉE DE 4 BOÎTES
BASCULANTES GRISE AVEC
PIÈCE DE FIXATION POUR
RAIL**

AC-M77881



PORTE-CONTENANT

**RANGÉE DE 6 BOÎTES
BASCULANTES GRISE AVEC
PIÈCE DE FIXATION POUR
RAIL**

AC-M77883



PORTE-CONTENANT

**RANGÉE DE 5 BOÎTES
BASCULANTES GRISE AVEC
PIÈCE DE FIXATION POUR
RAIL**

AC-M77882



PORTE-CONTENANT

**ENSEMBLE 6 CROCHETS
COMPATIBLE PORTIQUE ET
RAIL EASYCLIP**

AC-SUP5C

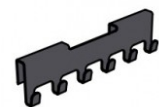

PORTIQUE

**PORTIQUE SUPPORT
INFORMATIQUE**

AC-M21031INF



PORTIQUE

**PORTIQUE NOIR
VOLCANIQUE 2 RAILS
(COMP. V2)**

AC-M2103301



PORTIQUE

**RAIL RÉGLABLE EN
HAUTEUR POUR PORTIQUE**

AC-RAIL-POR-REG



PORTIQUE

ÉTAGÈRE POUR PORTIQUE

AC-ETAGERE-PORT



Accessoires

PORTIQUE

PORTIQUE 2 RAILS

AC-PORT-2-RAILS



PORTIQUE

PORTIQUE 2 ETAGERES

AC-PORT-2-ETAG



PORTIQUE

PORTIQUE 1 RAIL ET 1 ETAGERE

AC-PORT-RAIL-ETAG



PORTIQUE

RAIL REGLABLE EN HAUTEUR POUR PORTIQUE

AC-RAIL-REG



PORTIQUE

PORTIQUE AVEC 2 RAILS REGLABLES EN HAUTEUR

AC-PORT-2-RAILSREG



PORTIQUE

PORTIQUE SUPPORT INFORMATIQUE

AC-M21031INF-M3



















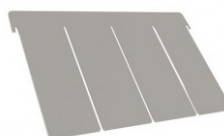

























PORTIQUE

RAIL POUR BAC A BEC

AC-RAIL-BEC



<p>BAC A BEC</p> <p>BAC À BEC - VOLUME 1 LITRE</p> <p>CO-BEC001</p> 	<p>BAC A BEC</p> <p>BAC À BEC - VOLUME 3,5 LITRES</p> <p>CO-BEC003</p> 	<p>BAC A BEC</p> <p>BAC À BEC - VOLUME 10 LITRES</p> <p>CO-BEC010</p> 	<p>TIROIR</p> <p>ÉQUIPEMENT DE TIROIR POUR DOSSIERS SUSPENDUS BLANC</p> <p>CO-M21022MC</p> 	<p>TIROIR</p> <p>TIROIR BLANC HAUTEUR 235 MM</p> <p>CO-M24504MC</p> 	<p>TIROIR</p> <p>TIROIR BLANC HAUTEUR 155 MM</p> <p>CO-M24503MC</p> 	<p>TIROIR</p> <p>TIROIR BLANC HAUTEUR 075 MM</p> <p>CO-M24502MC</p> 
<p>PEIGNES POUR TIROIR</p> <p>PEIGNE TIROIR BLANC - HAUTEUR 235 LONG</p> <p>CO-M46027F6</p> 	<p>PEIGNES POUR TIROIR</p> <p>PEIGNE TIROIR BLANC - HAUTEUR 235 COURT</p> <p>CO-M46028F6</p> 	<p>PEIGNES POUR TIROIR</p> <p>PEIGNE TIROIR BLANC - HAUTEUR 075 LONG</p> <p>CO-M46034F6</p> 	<p>PEIGNES POUR TIROIR</p> <p>PEIGNE TIROIR BLANC - HAUTEUR 075 COURT SPECIAL PETER'S</p> <p>CO-PCP0570</p> 	<p>PEIGNES POUR TIROIR</p> <p>PEIGNE TIROIR BLANC - HAUTEUR 155 LONG</p> <p>CO-M46029F6</p> 	<p>PEIGNES POUR TIROIR</p> <p>PEIGNE TIROIR BLANC - HAUTEUR 075 COURT</p> <p>CO-M46035F6</p> 	<p>PEIGNES POUR TIROIR</p> <p>PEIGNE TIROIR BLANC - HAUTEUR 155 COURT</p> <p>CO-M46030F6</p> 
<p>BAC-TIROIR</p> <p>BAC TIROIR BLANC - 075 1/2</p> <p>CO-M77888</p> 	<p>BAC-TIROIR</p> <p>BAC TIROIR BLANC - 155 1/4</p> <p>CO-M24508MC</p> 	<p>BAC-TIROIR</p> <p>BAC TIROIR BLANC - 155 1/2</p> <p>CO-M77889</p> 	<p>BAC-TIROIR</p> <p>BAC TIROIR BLANC - 075 1/6</p> <p>CO-M24506MC</p> 	<p>BAC-TIROIR</p> <p>BAC TIROIR BLANC - 075 1/4</p> <p>CO-M24507MC</p> 	<p>BAC DE SÉPARATION</p> <p>BAC DE SÉPARATION BLANC - HAUTEUR 120 1/6 AVEC POIGNÉE LISSE</p> <p>CO-M24523MPL</p> 	<p>BAC DE SÉPARATION</p> <p>BAC DE SÉPARATION BLANC - HAUTEUR 120 1/6 AVEC POIGNÉE ET 5 RAINURES</p> <p>CO-M24523MP</p> 

<p>BAC DE SÉPARATION</p> <p>BAC DE SÉPARATION BLANC HAUTEUR 155 1/2</p> <p>CO-M77887</p> 	<p>BAC DE SÉPARATION</p> <p>BAC DE SÉPARATION BLANC HAUTEUR 075 1/2</p> <p>CO-M77886</p> 	<p>BAC DE SÉPARATION</p> <p>BAC DE SÉPARATION BLANC HAUTEUR 155 1/4 L</p> <p>CO-M24522MC</p> 	<p>BAC DE SÉPARATION</p> <p>BAC DE SÉPARATION BLANC - HAUTEUR 075 1/6 AVEC POIGNÉE</p> <p>CO-M24509MP</p> 	<p>BAC DE SÉPARATION</p> <p>BAC DE SÉPARATION BLANC - HAUTEUR 075 1/4 AVEC POIGNÉE</p> <p>CO-M24510MP</p> 	<p>BAC DE SÉPARATION</p> <p>BAC DE SÉPARATION BLANC HAUTEUR 075 1/4</p> <p>CO-M24510MC</p> 	<p>BAC DE SÉPARATION</p> <p>BAC DE SÉPARATION BLANC HAUTEUR 075 1/4 L</p> <p>CO-M24512MC</p> 
<p>BAC DE SÉPARATION</p> <p>BAC DE SÉPARATION BLANC HAUTEUR 155 1/6</p> <p>CO-M24523MC</p> 	<p>BAC DE SÉPARATION</p> <p>BAC DE SÉPARATION BLANC HAUTEUR 155 1/4</p> <p>CO-M24511MC</p> 	<p>BAC DE SÉPARATION</p> <p>BAC DE SÉPARATION BLANC HAUTEUR 075 1/6</p> <p>CO-M24509MC</p> 	<p>SÉPARATEURS</p> <p>SÉPARATEUR MOBILE BLANC - HAUTEUR 075 1/6</p> <p>CO-M24513MC</p> 	<p>SÉPARATEURS</p> <p>SÉPARATEUR MOBILE BLANC - HAUTEUR 075 1/4</p> <p>CO-M24514MC</p> 	<p>SÉPARATEURS</p> <p>BARRE DE LIAISON POUR SÉPARATEUR MOBILE BLANC (BAC DE SÉPARATION)</p> <p>CO-M24526MC</p> 	<p>SÉPARATEURS</p> <p>SÉPARATEUR MOBILE BLANC - HAUTEUR 155 1/4</p> <p>CO-M24515MC</p> 
<p>SÉPARATEURS</p> <p>SÉPARATEUR MOBILE BLANC HAUTEUR 155 1/6</p> <p>CO-M24525MC</p> 	<p>SÉPARATEURS</p> <p>BARRE DE LIAISON POUR SÉPARATEUR MOBILE BLANC (BAC TIROIR)</p> <p>CO-M24530MC</p> 	<p>SÉPARATEURS</p> <p>SÉPARATEUR MOBILE BLANC HAUTEUR 120 1/6 POUR BAC 120/6 AVEC POIGNÉE</p> <p>CO-M24525MS</p> 	<p>BAC DE SUBDIVISION</p> <p>BOÎTE DE SUBDIVISION BLANCHE - HAUTEUR 155 1/8</p> <p>CO-M24620MC</p> 	<p>BAC DE SUBDIVISION</p> <p>BOÎTE DE SUBDIVISION BLANCHE - HAUTEUR 075 1/18</p> <p>CO-M24615MC</p> 	<p>BAC DE SUBDIVISION</p> <p>BOÎTE DE SUBDIVISION BLANCHE - HAUTEUR 075 1/12</p> <p>CO-M24617MC</p> 	<p>BAC DE SUBDIVISION</p> <p>BOÎTE DE SUBDIVISION BLANCHE - HAUTEUR 075 1/8</p> <p>CO-M24618MC</p> 

Composants

PORTE-ÉTIQUETTES / SUPPORT-E ...

**PORTE-ÉTIQUETTE CACHE
BLANC LONGUEUR 160
(LOT DE 100)**

CO-M77915

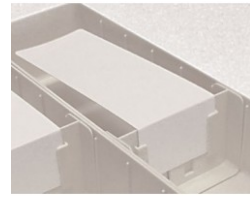

PORTE-ÉTIQUETTES / SUPPORT-E ...

**PORTE-ÉTIQUETTE CACHE
BLANC LONGUEUR 160
(LOT DE 100)**

CO-M77915

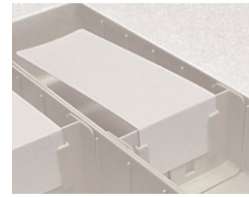

PORTE-ÉTIQUETTES / SUPPORT-E ...

**PORTE-ÉTIQUETTE CACHE
BLANC - 2 CASES -
LONGUEUR 80 (LOT DE
100)**

CO-M77906

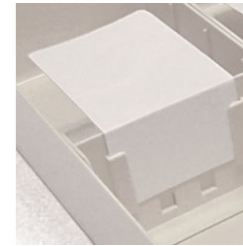

PORTE-ÉTIQUETTES / SUPPORT-E ...

**PORTE-ÉTIQUETTE CACHE
BLANC - 2 CASES -
LONGUEUR 80 (LOT DE
100)**

CO-M77906

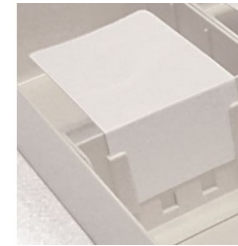

PORTE-ÉTIQUETTES / SUPPORT-E ...

**PORTE-ÉTIQUETTE CACHE
BLANC - 1 CASE -
LONGUEUR 40 (LOT DE
100)**

CO-M77905

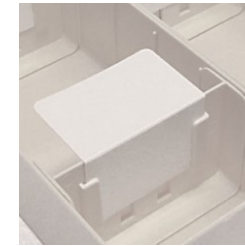

PORTE-ÉTIQUETTES / SUPPORT-E ...

**PORTE-ÉTIQUETTE CACHE
BLANC - 1 CASE -
LONGUEUR 40 (LOT DE
100)**

CO-M77905



PORTE-ÉTIQUETTES / SUPPORT-E ...

**SUPPORT ÉTIQUETTE
TRANSPARENT VERTICAL
(LOT DE 50)**

CO-M24534V



PORTE-ÉTIQUETTES / SUPPORT-E ...

**SUPPORT ÉTIQUETTE
TRANSPARENT VERTICAL
(LOT DE 50)**

CO-M24534V



PORTE-ÉTIQUETTES / SUPPORT-E ...

**SUPPORT ÉTIQUETTE
TRANSPARENT
HORIZONTAL (LOT DE 50)**

CO-M24534MZ

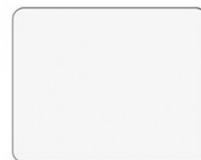

PORTE-ÉTIQUETTES / SUPPORT-E ...

**SUPPORT ÉTIQUETTE
TRANSPARENT
HORIZONTAL (LOT DE 50)**

CO-M24534MZ

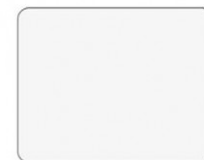

PORTE-ÉTIQUETTES / SUPPORT-E ...

**SUPPORT ÉTIQUETTE
TRANSPARENT 1/6**

CO-M24610MZ



PORTE-ÉTIQUETTES / SUPPORT-E ...

**SUPPORT ÉTIQUETTE
TRANSPARENT 1/6**

CO-M24610MZ



PORTE-ÉTIQUETTES / SUPPORT-E ...

**SUPPORT ÉTIQUETTE
TRANSPARENT 1/4**

CO-M24611MZ



PORTE-ÉTIQUETTES / SUPPORT-E ...

**SUPPORT ÉTIQUETTE
TRANSPARENT 1/4**

CO-M24611MZ



PORTE-ÉTIQUETTES / SUPPORT-E ...

**SUPPORT ÉTIQUETTE
TRANSPARENT 1/2 (POUR
TIROIR)**

CO-M77815



PORTE-ÉTIQUETTES / SUPPORT-E ...

**SUPPORT ÉTIQUETTE
TRANSPARENT 1/2 (POUR
TIROIR)**

CO-M77815



PORTE-ÉTIQUETTES / SUPPORT-E ...

**PORTE-ÉTIQUETTE BLANC
80 X 50 MM**

CO-M24535SZ

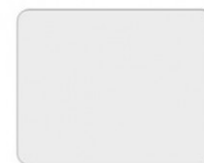

PORTE-ÉTIQUETTES / SUPPORT-E ...

**PORTE-ÉTIQUETTE BLANC
80 X 50 MM**

CO-M24535SZ

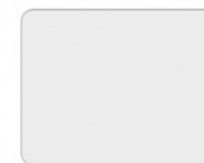

ÉTIQUETTES POUR TIROIR

**ÉTIQUETTES BLEUES (LOT
DE 5)**

CO-M77826



ÉTIQUETTES POUR TIROIR

**ÉTIQUETTES JAUNES (LOT
DE 5)**

CO-M77825



ÉTIQUETTES POUR TIROIR

**ÉTIQUETTES ROUGES
(VENDU PAR LOT DE 5)**

CO-M77827



Composants

ÉTIQUETTES POUR TIROIR

ÉTIQUETTES VERTES (LOT DE 5)

CO-M77828



ÉTIQUETTES POUR TIROIR

ÉTIQUETTES BLANCHES POUR BOÎTE DE SUBDIVISION

CO-M24532MC



BAC JOURNALIER

PILULIER SEUL AVEC COUVERCLE POUR TIROIRS JOINTIFS

CO-MED038



PORTE-ÉTIQUETTES / SUPPORT É...

POCHETTE AUTOCOLLANTE TRANSPARENTE A4 (LOT DE 5)

CO-M77859



PORTE-ÉTIQUETTES / SUPPORT É...

SUPPORT AUTOCOLLANT POUR SUPPORT-ÉTIQUETTE TRANSPARENT (LOT DE 5)

CO-M77880

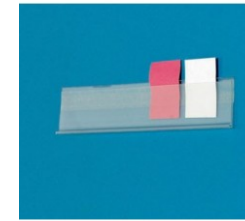

Décors



EXOTIQUE BLEU



PLUM PURPLE



QUARTZ



LIMON



RED CANDY



RICE PAPER



Z.I. Nord 14 rue des forges
86200 - Loudun

Tél +33 (0)1 42 84 01 15
adv.allibert@hacare.com



Stéphane HARDOIN
Responsable Ventes France
s.hardoin@hacare.com
07 44 73 69 53



Administration des ventes
adv.allibert@hacare.com
+33 (0)1 42 84 01 15



Julien FROMENT
contact@syneris-
sante.com
06 99 85 93 21



Anthony GONZALES
Sud Est
a.gonzales@hacare.com
06 22 27 71 47



Stéphane HARDOIN
Grand-Est
s.hardoin@hacare.com
07 44 73 69 53



Antoine MARIOT
Sud Ouest
a.mariot@hacare.com
07 45 29 16 99



Béatrice PAZZINI
Aquitaine
sud.ouest.hospitalier@wanadoo.fr
05 56 34 81 93



Marine POINT
Nord Ouest
m.point@hacare.com
06 27 47 71 35



Antoine WEIL
Hauts de France - Paris -
Normandie
a.weil@hacare.com
07 43 56 64 39



HAcare
MEDICAL

1860



MKT-26-PO-HOP-SES-SOI-CHA-M3MCA-FR
2026