



CHARIOTS DE SOINS CHARIOT SÉCURISÉ À TIROIRS JOINTIFS - MM3 (MOD'ALLI)



**Consultation médicale - Gynécologie**



# Sommaire

<b>HAcare Médical, spécialiste des dispositifs médicaux depuis 1860</b>	3
<b>Nos engagements</b>	4
<b>Choisir l'économie circulaire</b>	5
<b>Matériaux recyclables</b>	6
<b>Certifications</b>	7
<b>Chariots de soins Hôpital Gynécologie</b>	8
<b>Nos exclusivités</b>	
Soft Sound	10
Easy Clip	11
No key concept	12
EasyMov et la 5 <sup>e</sup> roue motorisée	13
<b>Nos points forts</b>	
Protéger et verrouiller (Tiroirs jointifs)	15
Plateau sécurisé pour une préparation fiable (Surface de travail)	16
Tablette extensible (Optimiser l'espace)	17
Faciliter le nettoyage (Easy CLEAN)	18
<b>Les caractéristiques</b>	
Mobilité	20
Sécurité	21
Configurable	22
Configurable	23
Informatisation des structures	24
COMPOSANTS : Tiroirs	25
COMPOSANTS : Tiroirs	26
COMPOSANTS : Casette	27
<b>Spécificités techniques</b>	28
<b>Options, Accessoires, Composants &amp; Nuancier</b>	37





## HAcare Médical, spécialiste des dispositifs médicaux depuis 1860

Chez HAcare, nous concevons, fabriquons et distribuons des dispositifs médicaux et des solutions de mobilier médical innovant et durable, pensées pour améliorer le quotidien des patients comme des professionnels de santé.



## Les engagements éco-responsables du groupe HAcare

Le groupe HAcare s'engage pour une **orientation industrielle éco-responsable**

Dans sa stratégie de développement durable, le groupe HAcare a défini une liste de **6 engagements** qui guident ses **actions et décisions** depuis la création du groupe et pour les années à venir.

Des indicateurs ont été mis en place pour chaque engagement.

### Nos 6 engagements



Une production Made in France



L'utilisation de ressources renouvelables



Intégration de l'économie circulaire dans tout nouveau développement produit



Des achats responsables (suivi qualité fournisseurs)



Des actions au quotidien pour le respect et la protection de l'environnement



Une lutte contre les TMS, et les nuisances sonores à travers nos produits

# Choisir l'économie circulaire



Les produits finis HAcare sont recyclables au travers d'un circuit de récupération chez le client final, pour recyclage avec notre fournisseur partenaire. Le bois ne pouvant être recyclé à l'infini car ses fibres deviennent trop petites ou s'épuisent, les déchets de bois sont alors récupérés et transformés en énergie verte.



Les panneaux en fibre végétale utilisés dans la fabrication des produits du groupe HAcare sont 100% bois de réemploi. Chaque produit fini HAcare porte un indice révélant la part de fibre végétale contenue.



Le recyclage est la pratique consistant à récupérer les matériaux usagés du flux de déchets, puis à incorporer ces mêmes matériaux dans le processus de fabrication. Chaque produit fini HAcare porte un indice révélant la part de matière recyclée contenue.



# Matériaux recyclables

Les produits finis HAcare sont recyclables à 95%. Par exemple, le lit médicalisé HAcare est entièrement recyclable sauf les roues et les moteurs. Chaque lit est démontable pour récupérer séparément chaque matériau : fibre végétale, métal, plastique.



## Le bois de réemploi

Les panneaux en fibre végétale utilisés dans la fabrication des produits du groupe HAcare sont :

### **100% en bois de réemploi**

Le réemploi est un des procédés respectueux de l'environnement. Il s'agit par exemple de restes d'entreprises de transformation du bois (par exemple, les restes de scieries, les chutes de production...). Mais aussi de sous-produits d'activités telles que la gestion forestière durable et l'entretien des talus.

### **100% bois certifié FSC**

Recyclables avec un fournisseur partenaire qui, en exclusivité mondiale et depuis 2021, recycle les panneaux MDF et HDF. Pas de consommation d'eau, ni d'énergie verte **biomasse**.



## Le métal

Toutes les composantes en métal sont **recyclables** et réutilisables, et ce, **à l'infini**. Une fois le métal trié, il est compressé, broyé, laminé et fondu. Il est ensuite remoulé sous forme de bobines, de barres ou de fils pour la réutilisation. Ce procédé peut se faire sans fin !

Le recyclage des métaux présente de **nombreux avantages**. Il préserve les ressources naturelles en réduisant les besoins en matériaux vierges, diminue la consommation d'énergie et les émissions de **gaz à effet de serre**.



## Le plastique recyclé

Au sein des usines de recyclage, les déchets (re) deviennent une **matière secondaire** grâce à différents processus : broyage, micronisation, régénération des matières plastiques.

Le plastique recyclé sera alors revendu aux industriels de la **plasturgie** sous forme de **paillettes**, de poudre ou encore de **granulés**.



# CHARIOTS DE SOINS HÔPITAL

Gynécologie

Chariot sécurisé à tiroirs jointifs - MM3 (MOD'ALLI)



## CHARIOT DE SOINS À TIROIRS JOINTIFS

Mobilier médical à **tiroirs jointifs**, **verrouillable** et **configurable** avec **réduction des nuisances sonores**. Sa facilité de déplacement contribue à **lutter contre les TMS**.

Standard sommier mixte

Nb de glissières : 9

Nb de tiroirs hauteur 75 mm : 9



## **NOS EXCLUSIVITÉS**

Au cours des 40 dernières années, le niveau moyen de bruit dans les hôpitaux a augmenté de 15 décibels (dB), atteignant des niveaux d'environ 70 dB, bien au-dessus de la limite recommandée par l'OMS qui est de 35 dB pour un environnement de soins. Les produits HAcare sont conçus pour lutter contre les nuisances sonores. L'objectif est de réduire de 20dB avec l'ajout d'amortisseurs sur toutes les structures roulantes et brancardables.



## Lutter contre les nuisances sonores

Support anti-vibratoire, amortisseur haute performance : pour des déplacements fluides, silencieux et confortables, même en passage de seuil ou sortie d'ascenseur. Les nuisances sonores diminuent significativement.



Dans un environnement de soins où chaque seconde compte et où l'espace est souvent limité, l'optimisation de la surface de soins devient un enjeu stratégique pour améliorer l'efficacité des équipes soignantes et la sécurité des patients.

Le concept EasyClip® a été conçu pour répondre à ces contraintes avec une approche à la fois ergonomique, intuitive et modulable.



## Optimiser la surface de soins

La **fixation des accessoires** se fait en un geste, **sans aucun outil**, offrant un gain de temps immédiat.

Les **accessoires**, entièrement **modulables**, s'adaptent à chaque besoin et à chaque situation de soin, pour un **travail plus fluide** et **efficace** au quotidien.

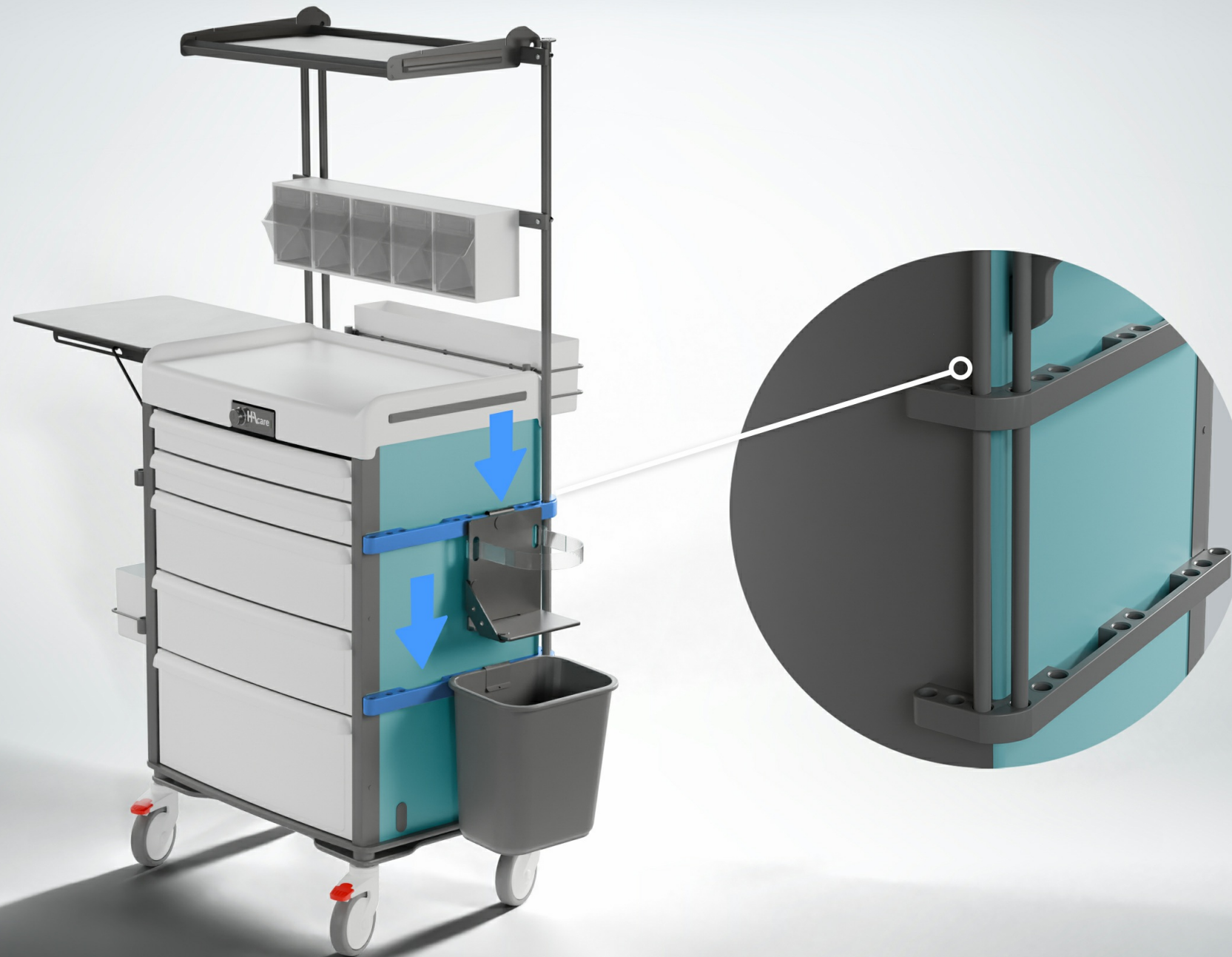

Le verrouillage des chariots de soins est essentiel pour garantir la sécurité des produits de santé et la traçabilité des actes. Qu'il soit à clé, électronique ou par scellé, il protège le contenu contre tout accès non autorisé et limite les risques d'erreur ou de vol. Adapté aux exigences hospitalières, ce système de sécurité assure un accès rapide et contrôlé aux soignants autorisés, renforçant la conformité, la confidentialité et la sérénité dans les services de soins.



## Sécuriser le stockage

Serrures électroniques à **digicode**, **RFID** ou par **simple clé** pour une **sécurité adaptée** à chaque usage. Le **RFID** offre un **accès rapide et sécurisé**, limitant l'accès aux **personnels autorisés**. Traçabilité, fiabilité et praticité au quotidien.



*Dans un environnement hospitalier en constante tension, la manipulation de charges lourdes et le déplacement de brancards représentent des défis quotidiens pour les équipes médicales. Entre la saturation des services et l'étroitesse des couloirs, les risques de Troubles Musculo-Squelettiques (TMS) pour le personnel et d'inconfort pour les patients sont accrus. C'est pour répondre à ces enjeux de santé au travail et de qualité de prise en charge qu'a été développée la solution de transport assisté.*



## Motorisation avec la 5<sup>e</sup> roue

La **motorisation**, associée à une **5<sup>e</sup> roue pivotante**, offre une grande **maniabilité**. Elle **facilite** les **déplacements** avec sa **batterie escamotable, sécurisée à clé**, ses **20 km d'autonomie**, et sa **gâchette avant / arrière** équipée d'un **électro-frein**.





# **NOS POINTS FORTS**

# Protéger et verrouiller (Tiroirs jointifs)



Les **tiroirs jointifs** protègent le contenu des tiroirs des **regards** indiscrets, de la **lumière** et des **UV**, préservant ainsi la **qualité** et la **confidentialité** des produits stockés.

Grâce au système de **verrouillage centralisé**, l'ouverture et la fermeture se font **en un seul geste**, simplifiant le travail du personnel tout en renforçant la **sécurité**.

Une solution pratique et fiable pour conjuguer protection, efficacité et sérénité au quotidien.



Le **plateau** du mobilier médical est conçu avec un **rebord sur trois côtés** pour garantir une **sécurité optimale** lors de la préparation des soins. Ce design **prévient les chutes d'instruments** ou **de produits**, même en cas de déplacement. Pratique et ergonomique, il permet au personnel soignant de travailler en toute confiance, avec un **espace de travail stable**, sécurisé et **facile à entretenir**. Une conception pensée pour allier sécurité, confort d'utilisation et efficacité au quotidien.



La **tablette coulissante** offre une **extension** pratique de la **surface de travail**, idéale pour optimiser l'espace lors des soins. Associée à des accessoires périphériques, elle permet de **sécuriser** les **flacons** et le **matériel** tout en gardant le plateau principal dégagé. Le premier tiroir, dédié au clavier et à la souris, libère encore davantage l'espace de préparation. Un emplacement STPO complète l'ensemble pour une organisation ergonomique, fluide et parfaitement adaptée aux environnements médicaux exigeants.

# Faciliter le nettoyage (Easy CLEAN)



Grâce à la solution **EasyClean®**, le **nettoyage** du mobilier médical devient **simple**, rapide et **efficace**. Le **plateau amovible** sans outil, donne un **accès total** aux surfaces à nettoyer, elles aussi amovibles.

Résultat : un **lavage intégral** en un minimum de temps, une **hygiène irréprochable**, et un vrai **gain de temps** pour le personnel soignant.



# **LES CARACTÉRISTIQUES**



### EasyMOV

Conçu pour allier confort d'utilisation et performance, notre mobilier médical offre une **maniabilité optimale** grâce à son système d'**amortisseur intégré**. Cette technologie **absorbe les vibrations** et irrégularités du sol, garantissant un **déplacement** fluide, **sécurisé** et **sans effort**, même en environnement hospitalier exigeant.

La **poignée d'aide à la poussée** facilite la **prise en main**.

Chaque mouvement est facilité, réduisant la fatigue et préservant la santé des utilisateurs au quotidien.

Pensé pour **limiter les troubles musculo-squelettiques (TMS)**, il permet aux soignants de travailler dans de meilleures conditions ergonomiques, tout en assurant la sécurité et la stabilité du matériel transporté.

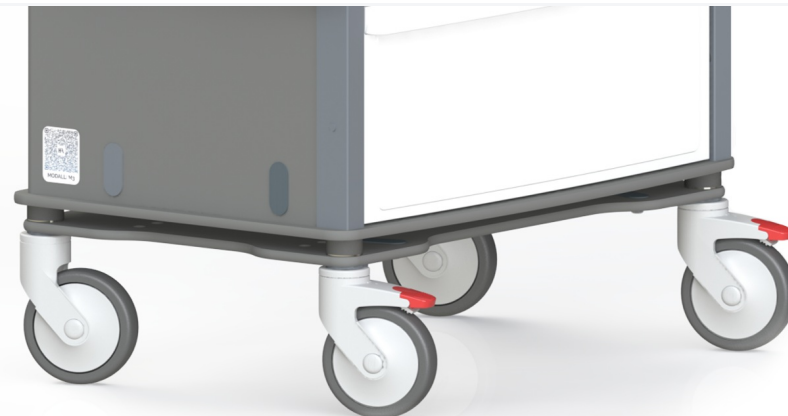

### Choix de roulettes

Le mobilier médical s'adapte à chaque environnement grâce au **choix de roulettes** de 75 mm ou 125 mm, permettant l'**optimisation** entre ajustement de la **hauteur de surface** de travail et le **confort de déplacement**.

Les **deux freins avant**, facilement accessibles au pied, assurent une **stabilité parfaite** lors des soins ou des préparations, renforçant la **sécurité** du mobilier et la confiance des soignants dans leurs gestes.

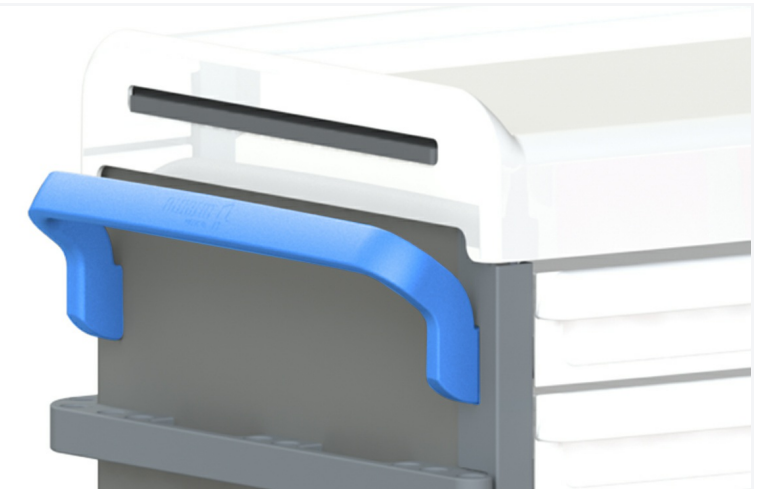

### Poignées d'aide à la poussée

Conçu pour allier confort d'utilisation et performance, notre mobilier médical offre une **maniabilité optimale** et une **bonne prise en main** grâce à sa **poignée d'aide à la poussée**.

Son système d'amortisseur intégré facilite les déplacements.

Chaque **mouvement** est **fluide**, réduisant la fatigue et préservant la santé des utilisateurs au quotidien.

Pensé pour **limiter les troubles musculo-squelettiques (TMS)**, il permet aux soignants de travailler dans de meilleures conditions ergonomiques, tout en assurant la sécurité et la stabilité du matériel transporté.



### Verrouillage par digicode

La **serrure à digicode** offre une **sécurité optimale** et une **gestion simplifiée des accès** au mobilier médical. Contrairement aux clés, Le code garantit un verrouillage fiable et rapide, limitant les risques de perte ou de duplication.

Elle permet un **contrôle précis de l'accès** aux médicaments et dispositifs médicaux, tout en améliorant la **traçabilité** et la **confidentialité**. Idéale pour les environnements hospitaliers exigeants, elle allie praticité, sécurité et conformité aux protocoles de soins.



### Verrouillage RFID

Le **verrouillage RFID** assure une sécurité optimale et un **accès maîtrisé** au mobilier médical. Grâce à un **badge** ou une **carte nominative**, chaque ouverture est simple, rapide et **traçable**. Elle renforce la **confidentialité**, limite les accès non autorisés et s'adapte parfaitement aux environnements hospitaliers exigeants, où la fluidité et la fiabilité des gestes sont essentielles. Un système moderne, sûr et ergonomique, pour une **gestion simplifiée** et un **contrôle optimal** du matériel médical.



### Verrouillage à clé

Le **verrouillage à clé** sur le mobilier médical garantit une **sécurité** fiable et accessible pour le stockage des médicaments et équipements sensibles. **Simple à utiliser**, il limite les accès non autorisés tout en offrant une **solution robuste** et **éprouvée**. Idéal pour les environnements hospitaliers exigeants, il assure la **protection du contenu**, renforce la **confidentialité** et contribue à la conformité aux **protocoles de sécurité**. Une solution pratique et efficace pour sécuriser le matériel au quotidien et faciliter le travail des équipes soignantes.

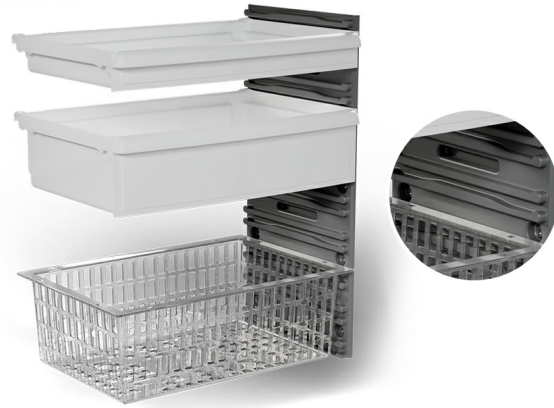

### Optimiser l'espace

Le mobilier médical HACARE s'adapte à chaque usage grâce à un **large choix** de **composants modulables**. En version P80, il optimise le soin et offre une **grande capacité** de rangement. **Compatible** avec  **tiroirs** et **bacs à lèvres normalisés**, permet une organisation claire et efficace. Idéal pour **combiner** tiroirs jointifs et étagères standards, il assure un **espace de travail pratique**, évolutif et performant au quotidien, répondant aux besoins des équipes soignantes.



### Une modularité selon l'usage

Le mobilier médical propose une **grande modularité** pour un rangement optimisé : les **petits tiroirs** pour les petits DMS (seringues, aiguilles ..), les **tiroirs intermédiaires** pour les compresses et perfuseurs, et le **grand tiroir** pour les solutés massifs. La **tablette coulissante** plutôt dédiée aux actes administratifs augmente la surface de travail et libère l'espace dédié à la préparation. Un espace dédié aux **supports informatiques** optimise et facilite le suivi patient.

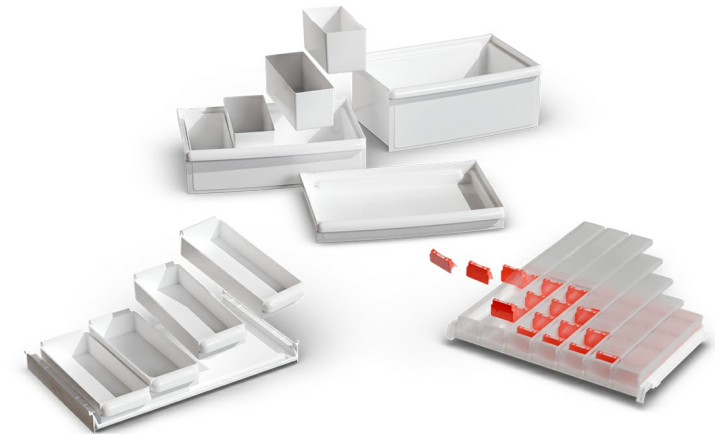

### Choisir les composants pour un mobilier médical sur mesure

**Configurez** votre mobilier médical selon vos **besoins** grâce à un large choix de **composants modulaires**. Créez une **solution sur mesure**, parfaitement adaptée à vos usages quotidiens. Chaque élément est pensé pour **optimiser** votre organisation, votre **confort** de travail et l'**efficacité** des soins, tout en garantissant une ergonomie optimale. Une personnalisation complète pour un **mobilier évolutif, durable** et en parfaite adéquation avec les exigences de votre service.



## Choisir les configurations "type"

Grâce à **notre expertise** en mobilier médical, nous concevons pour vous des **configurations "type"** pensées pour chaque usage. Sélection rigoureuse de **composants** et d'**accessoires**, agencement optimisé, ergonomie et confort d'utilisation : tout est étudié pour répondre aux besoins spécifiques de chaque service. **Notre équipe vous accompagne** pour définir la configuration la plus adaptée à vos pratiques, en alliant fonctionnalité, durabilité et efficacité au quotidien.



## Choisir les couleurs du mobilier médical

**Personnalisez** votre environnement hospitalier en choisissant parmi une large **gamme de coloris**. Idéal pour **différencier** les **espaces par service** ou par usage et **faciliter l'orientation** du personnel soignant et des patients.



### Confort et fiabilité pour le suivi patient connecté

Le **bras informatique** avec platine métal **verrouillable** est conçu pour offrir une utilisation fluide, stable et **sécurisée** lors du **suivi patient**. **Robuste** et ergonomique, il maintient l'équipement en **position idéale** tout en **protégeant le matériel** contre les manipulations non autorisées. Sa **platine verrouillable** assure une fixation **fiable** et un usage en toute **sécurité** dans les environnements de soins exigeants.



### Caisson CTSP0

Le **caisson informatique sécurisé** HACARE se transforme en **tablette coulissante** intégrant clavier et souris, idéal pour **accueillir un PC portable**. Il permet un accès rapide et sécurisé aux outils numériques essentiels au suivi des soins. Pensé pour **intégrer** les dispositifs de **suivi patient** dans le quotidien des équipes soignantes, il combine sécurité, ergonomie et praticité, offrant un **espace de travail** optimisé, fluide et organisé, pour un soin plus **efficace** et une gestion **simplifiée** des informations médicales.



### Portique informatique

Le **bras avec portique** pour ordinateur HACARE, jumelé à un **tiroir coulissant** équipé de clavier et souris, offre une solution complète pour le suivi des soins. Complété par un **emplacement CTSP0**, ce système permet une intégration ergonomique des **outils informatiques** directement au poste de travail. Il garantit un **accès rapide** et **sécurisé** aux **données patient**, optimise l'espace et fluidifie les gestes quotidiens des équipes soignantes, alliant confort, organisation et efficacité dans tous les environnements de soins.



Les **tiroirs jointifs** protègent le contenu des tiroirs **des regards** indiscrets, de la **lumière** et des **UV**, préservant ainsi la qualité et la **confidentialité** des produits stockés.

Grâce au système de **verrouillage centralisé**, l'ouverture et la fermeture se font en **un seul geste**, simplifiant le travail du personnel tout en renforçant la sécurité.

Les **tiroirs amovibles** peuvent être **nettoyés en autoclave**, les **angles rayonnés** facilitent le nettoyage.

Une solution pratique et fiable pour conjuguer protection, efficacité et sérénité au quotidien.

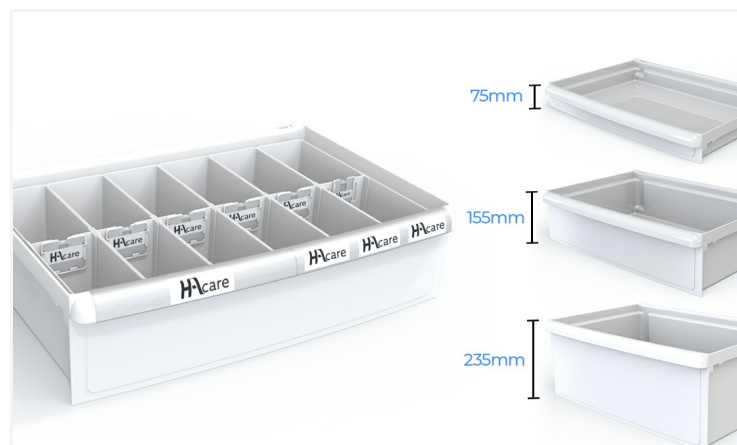

### Les tiroirs ergonomiques

Le mobilier médical s'**adapte** à chaque organisation de soins grâce à ses **configurations personnalisables**. Choisissez parmi 3 hauteurs de tiroirs et **composez librement** l'aménagement intérieur selon vos besoins.

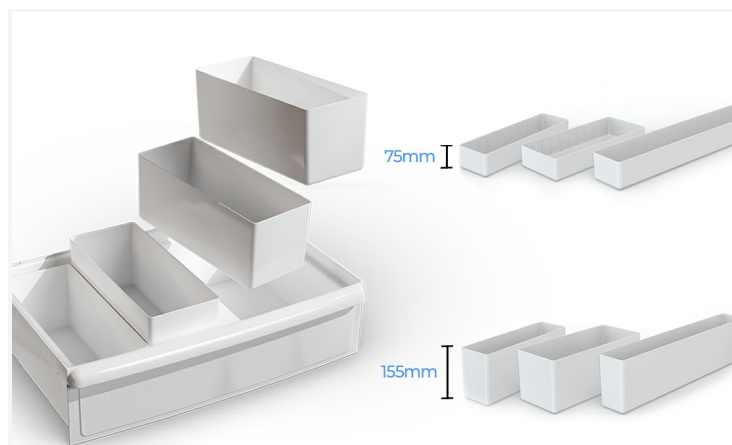

### Les bacs de séparation

Le mobilier médical s'**adapte** à **chaque organisation** de soins grâce à ses **configurations personnalisables**. Choisissez parmi 3 hauteurs de tiroirs et composez librement l'**aménagement intérieur** selon vos besoins avec les **bacs de séparation**.

Une conception **flexible** et **évolutive** qui permet d'**optimiser l'espace**, d'améliorer l'ergonomie et de rendre chaque poste de soin plus fonctionnel au quotidien.

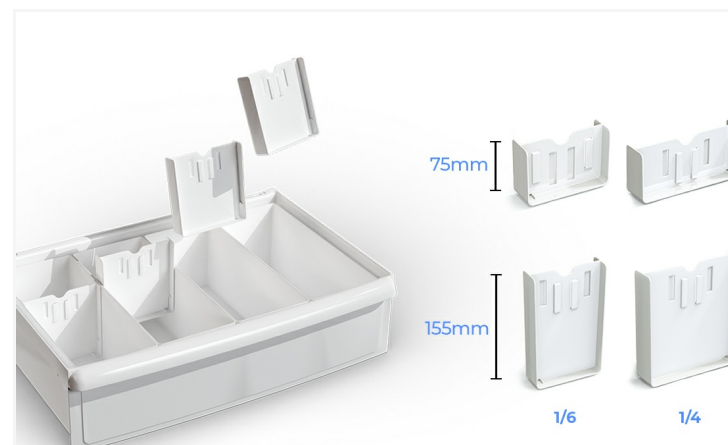

### Les séparateurs

**Composez** librement l'**aménagement intérieur** selon vos besoins grâce aux bacs de séparations et aux **séparateurs, peignes de séparation**, boîtes de subdivision qui isolent chaque élément de soin pour une **plus grande sécurité**. Une **conception flexible** et **évolutive** qui permet d'**optimiser l'espace**, d'améliorer l'ergonomie et de rendre chaque poste de soin plus fonctionnel au quotidien.

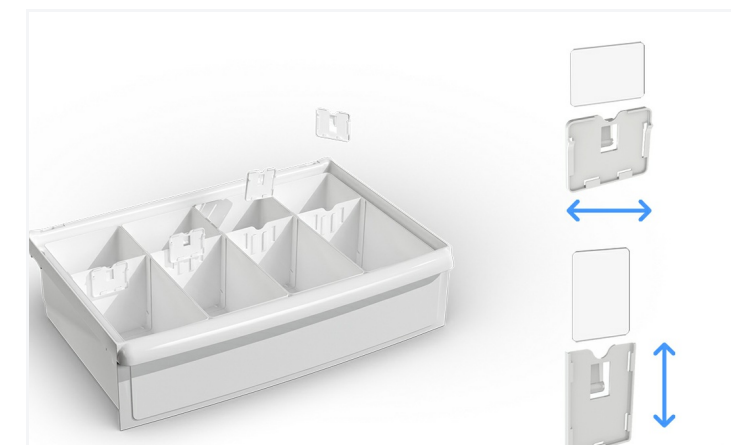

### Les porte-étiquettes et étiquettes

Les porte-étiquettes sur les tiroirs du mobilier médical facilitent l'**identification rapide** et précise du contenu, **réduisant les erreurs** et optimisant l'**organisation des soins**. Ils permettent un **repérage clair** des médicaments, dispositifs médicaux ou fournitures, améliorant ainsi la **productivité** et la **fluidité du travail** des équipes. Adaptables et **modulables**, ils contribuent à un environnement de soins structuré et **sécurisé**, tout en **simplifiant** la **gestion quotidienne** du matériel et en renforçant l'efficacité et la sécurité des interventions.



## COMPOSANTS : Casette

La cassette sécurisée offre un **espace de stockage** fixe et **inviolable**, idéal pour les produits sensibles. Son système de **verrouillage**, possible à n'importe quelle hauteur, garantit une protection renforcée et un **accès contrôlé** en toutes circonstances. Conçue pour accueillir des contenus dangereux ou toxiques, elle renforce la **sécurité** du personnel et des patients tout en assurant une organisation fiable et conforme aux exigences hospitalières.

#### POIDS - ECO-PERFORMANCES

Poids structure nue	27,6 kg
Poids Total Pack	46,1 kg
Pourcentage végétal (sur poids total)	60%
Pourcentage matière recyclée	25%

#### DIMENSIONS

Largeur	78,2 cm
Profondeur	49,8 cm
Hauteur plateau	101,2 cm
Façade	F600
Hauteur	104,2 cm
Epaisseur	Caisson : 1 / Dos : 0,6 cm

#### TYPE

Type de freinage	Freinage Individuel sur les roulettes avants
------------------	--

#### MATIÈRES & REVÊTEMENTS

Structure Plateau	ABS PMMA thermoformé, ép. 4 mm, rebords de 30 mm sur 3 côtés
Caisson	Fibres végétales
Poignées	PA6 chargé fibres de verre
Roues	Bandage polyuréthane non tachant
Matériau	Rails Easyfix en PA6 chargé fibres de verre
Sommier / Glissière	ABS noir

#### PIÈTEMENT

Type de piètement	Roulettes pivotante simple galet
Diamètre roues	125 mm

#### TYPE DE FIXATION

Sommier / Glissière	Sans outils par volant
---------------------	------------------------

#### CHARGE DE SÉCURITÉ

Charge maximale admissible	100 kg
----------------------------	--------

#### COLORIS

Caisson	Au choix dans sélection
---------	-------------------------

#### CAPACITÉ DE REMPLISSAGE

Nombre de glissières (hauteur G)	9G
Type de sommier	Mixte uniquement
Sommier Mixte : Tiroir hauteur 75 mm	9
Sommier Mixte : Bac à lèvres (BAL) hauteur 50 mm	8
Sommier Mixte : Plateau Bac journalier moyen modèle hauteur 50 mm	9

#### CLASSEMENT FEU

Plastique	M2
Plastique ABS	M2
Fibres végétales	D-s2d0

#### INFORMATION COMPLÉMENTAIRE

Niveau de bruit généré par le produit en fonction	42 db
---	-------

#### COMPOSITION

- 2 tiroirs 75
- 2 tiroirs 155
- 1 tiroir 235
- poubelle 13L tri sélectif
- support boîte à aiguilles



#### NOS EXCLUSIVITÉS



#### NOS POINTS FORTS

- Tiroirs jointifs
- Surface de travail
- Optimiser l'espace
- Easy CLEAN

#### POIDS - ECO-PERFORMANCES

Poids structure nue	27,6 kg
Poids Total Pack	46,6 kg
Pourcentage végétal (sur poids total)	60%
Pourcentage matière recyclée	25%

#### DIMENSIONS

Largeur	157,4 cm
Profondeur	50,1 cm
Hauteur plateau	101,2 cm
Façade	F600
Hauteur	104,2 cm
Epaisseur	Caisson : 1 / Dos : 0,6 cm

#### TYPE

Type de freinage	Freinage Individuel sur les roulettes avants
------------------	--

#### MATIÈRES & REVÊTEMENTS

Structure Plateau	ABS PMMA thermoformé, ép. 4 mm, rebords de 30 mm sur 3 côtés
Caisson	Fibres végétales
Poignées	PA6 chargé fibres de verre
Roues	Bandage polyuréthane non tachant
Matière	Rails Easyfix en PA6 chargé fibres de verre
Sommier / Glissière	ABS noir

#### PIÈTEMENT

Type de piètement	Roulettes pivotante simple galet
Diamètre roues	125 mm

#### TYPE DE FIXATION

Sommier / Glissière	Sans outils par volant
---------------------	------------------------

#### CHARGE DE SÉCURITÉ

Charge maximale admissible	100 kg
----------------------------	--------

#### COLORIS

Caisson	Au choix dans sélection
---------	-------------------------

#### CAPACITÉ DE REMPLISSAGE

Nombre de glissières (hauteur G)	9G
Type de sommier	Mixte uniquement
Sommier Mixte : Tiroir hauteur 75 mm	9
Sommier Mixte : Bac à lèvres (BAL) hauteur 50 mm	8
Sommier Mixte : Plateau Bac journalier moyen modèle hauteur 50 mm	9

#### CLASSEMENT FEU

Plastique	M2
Plastique ABS	M2
Fibres végétales	D-s2d0

#### INFORMATION COMPLÉMENTAIRE

Niveau de bruit généré par le produit en fonction	42 db
---	-------

#### COMPOSITION

- 2 tiroirs 75
- 2 tiroirs 155
- 1 tiroir 235
- poubelle 13L tri sélectif
- support boîte à aiguilles



#### NOS EXCLUSIVITÉS



#### NOS POINTS FORTS

- Tiroirs jointifs
- Surface de travail
- Optimiser l'espace
- Easy CLEAN

#### POIDS - ECO-PERFORMANCES

Poids structure nue	27,6 kg
Poids Total Pack	46,6 kg
Pourcentage végétal (sur poids total)	60%
Pourcentage matière recyclée	25%

#### DIMENSIONS

Largeur	78,2 cm
Profondeur	49,8 cm
Hauteur plateau	101,2 cm
Façade	F600
Hauteur	104,2 cm
Epaisseur	Caisson : 1 / Dos : 0,6 cm

#### TYPE

Type de freinage	Freinage Individuel sur les roulettes avants
------------------	--

#### MATIÈRES & REVÊTEMENTS

Structure Plateau	ABS PMMA thermoformé, ép. 4 mm, rebords de 30 mm sur 3 côtés
Caisson	Fibres végétales
Poignées	PA6 chargé fibres de verre
Roues	Bandage polyuréthane non tachant
Matière	Rails Easyfix en PA6 chargé fibres de verre
Sommier / Glissière	ABS noir

#### PIÈTEMENT

Type de piètement	Roulettes pivotante simple galet
Diamètre roues	125 mm

#### TYPE DE FIXATION

Sommier / Glissière	Sans outils par volant
---------------------	------------------------

#### CHARGE DE SÉCURITÉ

Charge maximale admissible	100 kg
----------------------------	--------

#### COLORIS

Caisson	Au choix dans sélection
---------	-------------------------

#### CAPACITÉ DE REMPLISSAGE

Nombre de glissières (hauteur G)	9G
Type de sommier	Mixte uniquement
Sommier Mixte : Tiroir hauteur 75 mm	9
Sommier Mixte : Bac à lèvres (BAL) hauteur 50 mm	8
Sommier Mixte : Plateau Bac journalier moyen modèle hauteur 50 mm	9

#### CLASSEMENT FEU

Plastique	M2
Plastique ABS	M2
Fibres végétales	D-s2d0

#### INFORMATION COMPLÉMENTAIRE

Niveau de bruit généré par le produit en fonction	42 db
---	-------

#### COMPOSITION

- 2 tiroirs 75
- 2 tiroirs 155
- 1 tiroir 235
- poubelle 13L tri sélectif
- support boîte à aiguilles



#### NOS EXCLUSIVITÉS



#### NOS POINTS FORTS

- Tiroirs jointifs
- Surface de travail
- Optimiser l'espace
- Easy CLEAN

# Spécificités techniques

PP-M60009-V9

CHARIOT DE SOINS MODALLI M3 - F600 9G - EQUIPE V9

## POIDS - ECO-PERFORMANCES

Poids structure nue	27,6 kg
Poids Total Pack	51,7 kg
Pourcentage végétal (sur poids total)	60%
Pourcentage matière recyclée	25%

## DIMENSIONS

Largeur	78,2 cm
Profondeur	49,8 cm
Hauteur plateau	101,2 cm
Façade	F600
Hauteur	104,2 cm
Epaisseur	Caisson : 1 / Dos : 0,6 cm

## TYPE

Type de freinage	Freinage Individuel sur les roulettes avants
------------------	--

## MATIÈRES & REVÊTEMENTS

Structure Plateau	ABS PMMA thermoformé, ép. 4 mm, rebords de 30 mm sur 3 côtés
Caisson	Fibres végétales
Poignées	PA6 chargé fibres de verre
Roues	Bandage polyuréthane non tachant
Matériau	Rails Easyfix en PA6 chargé fibres de verre
Sommier / Glissière	ABS noir

## PIÈTEMENT

Type de piètement	Roulettes pivotante simple galet
Diamètre roues	125 mm

## TYPE DE FIXATION

Sommier / Glissière	Sans outils par volant
---------------------	------------------------

## CHARGE DE SÉCURITÉ

Charge maximale admissible	100 kg
----------------------------	--------

## COLORIS

Caisson	Au choix dans sélection
---------	-------------------------

## CAPACITÉ DE REMPLISSAGE

Nombre de glissières (hauteur G)	9G
Type de sommier	Mixte uniquement
Sommier Mixte : Tiroir hauteur 75 mm	9
Sommier Mixte : Bac à lèvres (BAL) hauteur 50 mm	8
Sommier Mixte : Plateau Bac journalier moyen modèle hauteur 50 mm	9

## CLASSEMENT FEU

Plastique	M2
Plastique ABS	M2
Fibres végétales	D-s2d0

## INFORMATION COMPLÉMENTAIRE

Niveau de bruit généré par le produit en fonction	42 db
---	-------

## COMPOSITION

- 1 tablette coulissante pour clavier informatique
- 3 tiroirs 75
- 3 tiroirs 155
- portique 2 rails - accessoire pour suspension d'écran avec platine
- poubelle 13L tri sélectif
- support boîte à aiguilles



TJ | 9G

## NOS EXCLUSIVITÉS



## NOS POINTS FORTS

- Tiroirs jointifs
- Surface de travail
- Optimiser l'espace
- Easy CLEAN

#### POIDS - ECO-PERFORMANCES

Poids structure nue	28,8 kg
Poids Total Pack	48,9 kg
Pourcentage végétal (sur poids total)	60%
Pourcentage matière recyclée	25%

#### DIMENSIONS

Largeur	78,2 cm
Profondeur	49,8 cm
Hauteur plateau	101,2 cm
Façade	F600
Hauteur	104,2 cm
Epaisseur	Caisson : 1 / Dos : 0,6 cm

#### TYPE

Type de freinage	Freinage Individuel sur les roulettes avants
------------------	--

#### MATIÈRES & REVÊTEMENTS

Structure Plateau	ABS PMMA thermoformé, ép. 4 mm, rebords de 30 mm sur 3 côtés
Caisson	Fibres végétales
Poignées	PA6 chargé fibres de verre
Roues	Bandage polyuréthane non tachant
Matière	Rails Easyfix en PA6 chargé fibres de verre
Sommier / Glissière	ABS noir

#### PIÈTEMENT

Type de piètement	Roulettes pivotante simple galet
Diamètre roues	125 mm

#### TYPE DE FIXATION

Sommier / Glissière	Sans outils par volant
---------------------	------------------------

#### CHARGE DE SÉCURITÉ

Charge maximale admissible	100 kg
----------------------------	--------

#### COLORIS

Caisson	Au choix dans sélection
---------	-------------------------

#### CAPACITÉ DE REMPLISSAGE

Nombre de glissières (hauteur G)	9G
Type de sommier	Mixte uniquement
Sommier Mixte : Tiroir hauteur 75 mm	9
Sommier Mixte : Bac à lèvres (BAL) hauteur 50 mm	8
Sommier Mixte : Plateau Bac journalier moyen modèle hauteur 50 mm	9

#### CLASSEMENT FEU

Plastique	M2
Plastique ABS	M2
Fibres végétales	D-s2d0

#### INFORMATION COMPLÉMENTAIRE

Niveau de bruit généré par le produit en fonction	42 db
---	-------

#### COMPOSITION

•	2 tiroirs 75
•	4 tiroirs 155
•	poubelle 13L tri sélectif
•	support boîte à aiguille

## 10G



### NOS EXCLUSIVITÉS



### NOS POINTS FORTS

- Tiroirs jointifs
- Surface de travail
- Optimiser l'espace
- Easy CLEAN

#### POIDS - ECO-PERFORMANCES

Poids structure nue	28,8 kg
Poids Total Pack	49,9 kg
Pourcentage végétal (sur poids total)	60%
Pourcentage matière recyclée	25%

#### DIMENSIONS

Largeur	78,2 cm
Profondeur	49,8 cm
Hauteur plateau	101,2 cm
Façade	F600
Hauteur	104,2 cm
Epaisseur	Caisson : 1 / Dos : 0,6 cm

#### TYPE

Type de freinage	Freinage Individuel sur les roulettes avants
------------------	--

#### MATIÈRES & REVÊTEMENTS

Structure Plateau	ABS PMMA thermoformé, ép. 4 mm, rebords de 30 mm sur 3 côtés
Caisson	Fibres végétales
Poignées	PA6 chargé fibres de verre
Roues	Bandage polyuréthane non tachant
Matière	Rails Easyfix en PA6 chargé fibres de verre
Sommier / Glissière	ABS noir

#### PIÈTEMENT

Type de piètement	Roulettes pivotante simple galet
Diamètre roues	125 mm

#### TYPE DE FIXATION

Sommier / Glissière	Sans outils par volant
---------------------	------------------------

#### CHARGE DE SÉCURITÉ

Charge maximale admissible	100 kg
----------------------------	--------

#### COLORIS

Caisson	Au choix dans sélection
---------	-------------------------

#### CAPACITÉ DE REMPLISSAGE

Nombre de glissières (hauteur G)	9G
Type de sommier	Mixte uniquement
Sommier Mixte : Tiroir hauteur 75 mm	9
Sommier Mixte : Bac à lèvres (BAL) hauteur 50 mm	8
Sommier Mixte : Plateau Bac journalier moyen modèle hauteur 50 mm	9

#### CLASSEMENT FEU

Plastique	M2
Plastique ABS	M2
Fibres végétales	D-s2d0

#### INFORMATION COMPLÉMENTAIRE

Niveau de bruit généré par le produit en fonction	42 db
---	-------

#### COMPOSITION

- 2 tiroirs 75
- 4 tiroirs 155
- poubelle 13L tri sélectif
- support boîte à aiguilles



#### NOS EXCLUSIVITÉS



#### NOS POINTS FORTS

- Tiroirs jointifs
- Surface de travail
- Optimiser l'espace
- Easy CLEAN

# Spécificités techniques

PP-M60010-V9

CHARIOT DE SOINS MODALLI M3 - F600 10G - EQUIPE V9

## POIDS - ECO-PERFORMANCES

Poids structure nue	28,8 kg
Poids Total Pack	53,4 kg
Pourcentage végétal (sur poids total)	60%
Pourcentage matière recyclée	25%

## DIMENSIONS

Largeur	78,2 cm
Profondeur	49,8 cm
Hauteur plateau	109,6 cm
Façade	F600
Hauteur	112,2 cm
Epaisseur	Caisson : 1 / Dos : 0,6 cm

## TYPE

Type de freinage	Freinage Individuel sur les roulettes avants
------------------	--

## MATIÈRES & REVÊTEMENTS

Structure Plateau	ABS PMMA thermoformé, ép. 4 mm, rebords de 30 mm sur 3 côtés
Caisson	Fibres végétales
Poignées	PA6 chargé fibres de verre
Roues	Bandage polyuréthane non tachant
Matériau	Rails Easyfix en PA6 chargé fibres de verre
Sommier / Glissière	ABS noir

## PIÈTEMENT

Type de piétement	Roulettes pivotante simple galet
Diamètre roues	125 mm

## TYPE DE FIXATION

Sommier / Glissière	Sans outils par volant
---------------------	------------------------

## CHARGE DE SÉCURITÉ

Charge maximale admissible	100 kg
----------------------------	--------

## COLORIS

Caisson	Au choix dans sélection
---------	-------------------------

## CAPACITÉ DE REMPLISSAGE

Nombre de glissières (hauteur G)	10G
Type de sommier	Mixte uniquement
Sommier Mixte : Tiroir hauteur 75 mm	10
Sommier Mixte : Bac à lèvres (BAL) hauteur 50 mm	9
Sommier Mixte : Plateau Bac journalier moyen modèle hauteur 50 mm	10

## CLASSEMENT FEU

Plastique	M2
Plastique ABS	M2
Fibres végétales	D-s2d0

## INFORMATION COMPLÉMENTAIRE

Niveau de bruit généré par le produit en fonction	42 db
---	-------

## COMPOSITION

•	1 tablette coulissante pour clavier informatique
•	3 tiroirs 75
•	2 tiroirs 155
•	1 tiroir 235
•	portique 2 rails - accessoire pour suspension d'écran avec platine
•	poubelle 13L tri sélectif
•	support boîte à aiguilles



10G

## NOS EXCLUSIVITÉS



## NOS POINTS FORTS

- Tiroirs jointifs
- Surface de travail
- Optimiser l'espace
- Easy CLEAN

#### POIDS - ECO-PERFORMANCES

Poids structure nue	27,6 kg
Pourcentage végétal (sur poids total)	60%
Pourcentage matière recyclée	25%

#### DIMENSIONS

Largeur	78,2 cm
Profondeur	49,8 cm
Hauteur plateau	101,2 cm
Façade	F600
Hauteur	104,2 cm
Epaisseur	Caisson : 1 / Dos : 0,6 cm

#### TYPE

Type de freinage	Freinage individuel sur les roulettes avants
------------------	--

#### MATIÈRES & REVÊTEMENTS

Structure Plateau	ABS PMMA thermoformé, ép. 4 mm, rebords de 30 mm sur 3 côtés
Caisson	Fibres végétales
Poignées	PA6 chargé fibres de verre
Roues	Bandage polyuréthane non tachant
Matière	Rails Easyfix en PA6 chargé fibres de verre
Sommier / Glissière	ABS noir

#### PIÈTEMENT

Type de piétement	Roulettes pivotante simple galet
Diamètre roues	125 mm

#### TYPE DE FIXATION

Sommier / Glissière	Sans outils par volant
---------------------	------------------------

#### CHARGE DE SÉCURITÉ

Charge maximale admissible	100 kg
----------------------------	--------

#### COLORIS

Caisson	Au choix dans sélection
---------	-------------------------

#### CAPACITÉ DE REMPLISSAGE

Nombre de glissières (hauteur G)	9G
Type de sommier	Mixte uniquement
Sommier Mixte : Tiroir hauteur 75 mm	9
Sommier Mixte : Bac à lèvres (BAL) hauteur 50 mm	8
Sommier Mixte : Plateau Bac journalier moyen modèle hauteur 50 mm	9

#### CLASSEMENT FEU

Plastique	M2
Plastique ABS	M2
Fibres végétales	D-s2d0

#### INFORMATION COMPLÉMENTAIRE

Niveau de bruit généré par le produit en fonction	42 db
---	-------



#### NOS EXCLUSIVITÉS



#### NOS POINTS FORTS

- Tiroirs jointifs
- Surface de travail
- Optimiser l'espace
- Easy CLEAN

#### POIDS - ECO-PERFORMANCES

Poids structure nue	28,8 kg
Pourcentage végétal (sur poids total)	60%
Pourcentage matière recyclée	25%

#### DIMENSIONS

Largeur	78,2 cm
Profondeur	49,8 cm
Hauteur plateau	109,6 cm
Façade	F600
Hauteur	112,2 cm
Epaisseur	Caisson : 1 / Dos : 0,6 cm

#### TYPE

Type de freinage	Freinage Individuel sur les roulettes avants
------------------	--

#### MATIÈRES & REVÊTEMENTS

Structure Plateau	ABS PMMA thermoformé, ép. 4 mm, rebords de 30 mm sur 3 côtés
Caisson	Fibres végétales
Poignées	PA6 chargé fibres de verre
Roues	Bandage polyuréthane non tachant
Matière	Rails Easyfix en PA6 chargé fibres de verre
Sommier / Glissière	ABS noir

#### PIÈTEMENT

Type de piétement	Roulettes pivotante simple galet
Diamètre roues	125 mm

#### TYPE DE FIXATION

Sommier / Glissière	Sans outils par volant
---------------------	------------------------

#### CHARGE DE SÉCURITÉ

Charge maximale admissible	100 kg
----------------------------	--------

#### COLORIS

Caisson	Au choix dans sélection
---------	-------------------------

#### CAPACITÉ DE REMPLISSAGE

Nombre de glissières (hauteur G)	10G
Type de sommier	Mixte uniquement
Sommier Mixte : Tiroir hauteur 75 mm	10
Sommier Mixte : Bac à lèvres (BAL) hauteur 50 mm	9
Sommier Mixte : Plateau Bac journalier moyen modèle hauteur 50 mm	10

#### CLASSEMENT FEU

Plastique	M2
Plastique ABS	M2
Fibres végétales	D-s2d0

#### INFORMATION COMPLÉMENTAIRE

Niveau de bruit généré par le produit en fonction	42 db
---	-------



## 10G

### NOS EXCLUSIVITÉS



### NOS POINTS FORTS

- Tiroirs jointifs
- Surface de travail
- Optimiser l'espace
- Easy CLEAN



# **OPTIONS, ACCESSOIRES, COMPOSANTS & NUANCIER**

VERROUILLAGE SERRURES

**VERROUILLAGE ELECTRONIQUE AVEC BADGE - POUR MODALLI**

OP-M3RFID



VERROUILLAGE SERRURES

**VERROUILLAGE ELECTRONIQUE AVEC CODE - POUR MODALLI**

OP-M3CODE



VERROUILLAGE SERRURES

**VERROUILLAGE MECANIQUE AVEC CLE - POUR MODALLI**

OP-M3CLE



VERROUILLAGE SERRURES

**CLE PASS POUR SERRURE MECANIQUE - GAMME M3**

OP-M3CLEPASS



VERROUILLAGE OPTIONS

**KIT 10 BADGES RFID UTILISATEURS**

OP-KIT-BADGES-RFID



VERROUILLAGE OPTIONS

**KIT BATTERIE DE SECOURS POUR VERROUILLAGE ELECTRONIQUE**

OP-KIT-BATTERIE



VERROUILLAGE OPTIONS

**KIT PASSE USB POUR VERROUILLAGE ELECTRONIQUE RFID**

OP-KIT-PASSE-USB-RFID



VERROUILLAGE OPTIONS

**KIT ADMINISTRATION POUR VERROUILLAGE ELECTRONIQUE**

OP-KIT-ADMIN



VERROUILLAGE OPTIONS

**KIT PASSE USB POUR VERROUILLAGE ELECTRONIQUE A CODE**

OP-KIT-PASSE-USB-CODE



OPTIONS ROUES

**ROUE BLANCHE DIAMÈTRE 125 MM SIMPLE GALET ANTISTATIQUE**

OP-ROUE125AS



OPTIONS ROUES

**ROUE BLANCHE DIAMÈTRE 100 MM DOUBLE GALET**

OP-ROUE100



OPTIONS ROUES

**ROUE BLANCHE DIAMÈTRE 75 MM DOUBLE GALET**

OP-ROUE075



ROUE MOTORISÉE

**OPTION ROUE MOTORISÉE POUR MOBILIER MODULAIRE M3**

OP-M3EZGO



ROUE MOTORISÉE

**OPTION DÉBRAYAGE POUR ROUE MOTORISÉE SUR MOBILIER MODULAIRE M3**

OP-M3DEB



INFORMATISATION

**CAISSON INFORMATIQUE (CTSPQ) QUARTZ (SERRURE NON INCLUSE) - POUR MODALLI**

OP-M3CTSPQ



INFORMATISATION

**TABLETTE COULISSANTE POUR CLAVIER INFORMATIQUE POUR MODALLI**

OP-M3TABCLAVIER



EXTENSION PLAN DE TRAVAIL ...

**TABLETTE COULISSANTE INTÉGRÉE AU PLATEAU - POUR MODALLI**

OP-M3TABL



IDENTIFICATION

**STICKER IDENTIFICATION PERSONNALISABLE - EN OPTION**

OP-ID



# Accessoires

PORTE-CONTENANT

**BRIDE AVEC CROCHET  
(COMP. V1, V2 & M3)**

AC-M77892



PORTE-CONTENANT

**SUPPORT BAC À PLÂTRE  
SUR EASYCLIP (BAC TIROIR  
1/2 HAUTEUR 155 NON  
INCLUS) (COMP. V2 & M3)**

AC-SUPBACPLAT



PORTE-CONTENANT

**BRIDE PORTE BLOUSE  
(COMP. V1, V2 & M3)**

AC-M77929



PORTE-CONTENANT

**ÉLÉMENT DE RANGEMENT  
LATÉRAL FILAIRE 2 ÉTAGES  
(SANS BAC) (COMP. V1, V2  
& M3)**

AC-M21021SC



PORTE-CONTENANT

**ÉLÉMENT DE RANGEMENT  
LATÉRAL FILAIRE XL POUR  
BOÎTE À GANTS (COMP. V1,  
V2 & M3)**

AC-BOGANXL



PORTE-CONTENANT

**PORTE SAC POUBELLE 2 x  
13L DOUBLE FILAIRE  
(COMP. V2 & M3)**

AC-M21066SI



PORTE-CONTENANT

**DOSSIERS SUSPENDUS  
CARTON POUR  
CONTENEUR À DOSSIERS -  
QUANTITE 25**

AC-1014236



PORTE-CONTENANT

**ÉLÉMENT DE RANGEMENT  
LATÉRAL FILAIRE POUR  
BOÎTE À GANTS (COMP. V1,  
V2 & M3)**

AC-BOGAN



PORTE-CONTENANT

**POUBELLE 13L TRI  
SÉLECTIF (2X) (COMP. V1,  
V2 & M3)**

AC-M77869



PORTE-CONTENANT

**ÉLÉMENT DE RANGEMENT  
LATÉRAL FILAIRE 1 ÉTAGE  
(BAC 155 1/4 INCLUS)**

AC-M21020SC155



PORTE-CONTENANT

**ÉLÉMENT DE RANGEMENT  
LATÉRAL FILAIRE 1 ÉTAGE  
(BAC 075 1/4 INCLUS)**

AC-M21020SC75



PORTE-CONTENANT

**PORTE FLACONS ARRIÈRE  
FILAIRE (SANS BAC)  
MODALLI LOGISTALLI  
(COMP. V2 & M3)**

AC-M21037SC



PORTE-CONTENANT

**PORTE FLACONS FILAIRE  
AVANT (SANS BAC)  
MODALLI LOGISTALLI  
(COMP. V2 & M3)**

AC-M21037SCAV

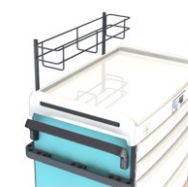

PORTE-CONTENANT

**ÉLÉMENT DE RANGEMENT  
LATÉRAL FILAIRE 1 ÉTAGE  
(SANS BAC) (COMP. V1, V2  
& M3)**

AC-M21020SC

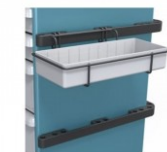

PORTE-CONTENANT

**SUPPORT POUR SOLUTION  
HYDRO-ALCOOLIQUE -  
POUR CHARIOT 9G**

AC-GEL16



PORTE-CONTENANT

**PORTE SAC POUBELLE  
FILAIRE (COMP. V2 & M3)**

AC-M21063SI



PORTE-CONTENANT

**POUBELLE 13L NOIRE  
VOLCANIQUE (COMP. V1,  
V2 & M3)**

AC-M21028SC



PORTE-CONTENANT

**SANGLE EN ÉLASTOMÈRE  
TRANSLUCIDE (COMP. V2 &  
M3)**

AC-M21027SA



PORTE-CONTENANT

**PINCE DE FIXATION POUR  
POUBELLE 13L**

AC-PINCEPOUBELLE



PORTE-CONTENANT

**CONTAINER DOSSIERS  
SUSPENDUS NOIR AVEC  
POIGNÉES**

AC-M1809011A-M3



PORTE-CONTENANT

**SUPPORT POUR BOÎTE À  
AIGUILLES NOIR  
VOLCANIQUE (COMP. M3)**

AC-M21027NV-M3



EXTENSION PLAN DE TRAVAIL ...

**TABLETTE ÉCRITURE  
RABBATABLE**

AC-TAB-ECRITOIRE



INFORMATISATION

**ACCESSOIRES POUR  
SUSPENSION D'ÉCRAN SUR  
PORTIQUE AVEC PLATINE  
WESA 100/75 INCLINABLE  
ET RÉGLABL ...**

AC-PLWER



INFORMATISATION

**ACCESSOIRES POUR  
SUSPENSION D'ÉCRAN SUR  
PORTIQUE AVEC PLATINE  
WESA 100/75**

AC-PLWE



INFORMATISATION

**CÂBLE DE SÉCURISATION  
NOIR VOLCANIQUE (COMP.  
V1 & V2)**

AC-M77910



INFORMATISATION

**BLOC 6 PRISES BLANC  
MONTÉ (COMP. V1, V2 & M3)**

AC-M21041MZ

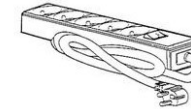

INFORMATISATION

**BRAS INFORMATIQUE  
(COMP. V2) AVEC SUPPORT  
TABLETTE**

AC-M77897SZ-TABLETTE



INFORMATISATION

**PLATINE FIBRES  
VEGETALES POUR BRAS  
INFORMATIQUE (COMP.  
M3)**

AC-M77941R-M3



INFORMATISATION

**BRAS INFORMATIQUE  
POUR CHARIOT "SANS  
PORTIQUE"**

AC-M77897-PLAT-M3



ÉQUIPEMENT

**LIAISONS RAIL (2 PIÈCES)**

AC-JONRAIL



ÉQUIPEMENT

**ATTELAGE POUR  
CHARIOTS (LOT DE 2)**

AC-M21088MA



ÉQUIPEMENT

**BANDE ADHÉSIVE ALU  
AIMANTÉE POUR RAIL  
(COMP. V1 & V2)**

AC-M77942



ÉQUIPEMENT

**BANDE VELCRO BLEUE  
LONGUEUR 5 M À COUPER**

CO-M77885



PORTE-CONTENANT

**RANGÉE DE 3 BOÎTES  
BASCULANTES GRISE AVEC  
PIÈCE DE FIXATION POUR  
RAIL**

AC-BB3



PORTE-CONTENANT

**RANGÉE DE 4 BOÎTES  
BASCULANTES GRISE AVEC  
PIÈCE DE FIXATION POUR  
RAIL**

AC-M77881



PORTE-CONTENANT

**RANGÉE DE 6 BOÎTES  
BASCULANTES GRISE AVEC  
PIÈCE DE FIXATION POUR  
RAIL**

AC-M77883



PORTE-CONTENANT

**RANGÉE DE 5 BOÎTES  
BASCULANTES GRISE AVEC  
PIÈCE DE FIXATION POUR  
RAIL**

AC-M77882



PORTE-CONTENANT

**ENSEMBLE 6 CROCHETS  
COMPATIBLE PORTIQUE ET  
RAIL EASYCLIP**

AC-SUP5C



PORTIQUE

**RAIL RÉGLABLE EN  
HAUTEUR POUR PORTIQUE**

AC-RAIL-POR-REG



PORTIQUE

**ÉTAGÈRE POUR PORTIQUE**

AC-ETAGERE-PORT

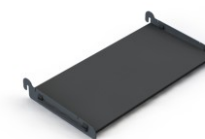

PORTIQUE

**PORTIQUE 2 RAILS**

AC-PORT-2-RAILS



PORTIQUE

**PORTIQUE 2 ETAGERES**

AC-PORT-2-ETAG



# Accessoires

PORTIQUE

**PORTIQUE 1 RAIL ET 1  
ETAGERE**

AC-PORT-RAIL-ETAG



PORTIQUE

**RAIL REGLABLE EN  
HAUTEUR POUR PORTIQUE**

AC-RAIL-REG



PORTIQUE

**PORTIQUE AVEC 2 RAILS  
REGLABLES EN HAUTEUR**

AC-PORT-2-RAILSREG



PORTIQUE

**PORTIQUE SUPPORT  
INFORMATIQUE**

AC-M21031INF-M3



# Composants

BAC À LÈVRES

**BAC À LÈVRES  
TRANSPARENT - HAUTEUR  
200 MM AJOURÉ**

CO-BAL200AT



BAC À LÈVRES

**BAC À LÈVRES  
TRANSPARENT - HAUTEUR  
50 MM PLEIN**

CO-BAL50PT



BAC À LÈVRES

**BAC À LÈVRES  
TRANSPARENT - HAUTEUR  
100 MM PLEIN**

CO-BAL100PT



BAC À LÈVRES

**BAC À LÈVRES  
TRANSPARENT - HAUTEUR  
100 MM AJOURÉ**

CO-BAL100AT



BAC À LÈVRES

**BUTÉE D'ARRÊT POUR BAL  
BLANC**

CO-BA



PEIGNES POUR BAC A LEVRES ...

**PEIGNE TRANSPARENT  
BAL - HAUTEUR 200 MM  
LONG AJOURÉ**

CO-PL200AT



PEIGNES POUR BAC A LEVRES ...

**PEIGNE TRANSPARENT  
BAL - HAUTEUR 200 MM  
COURT AJOURÉ**

CO-PC200AT



PEIGNES POUR BAC A LEVRES ...

**PEIGNE TRANSPARENT  
BAL - HAUTEUR 100 MM  
LONG AJOURÉ**

CO-PL100AT



PEIGNES POUR BAC A LEVRES ...

**PEIGNE TRANSPARENT  
BAL - HAUTEUR 100 MM  
LONG PLEIN**

CO-PL100PT



PEIGNES POUR BAC A LEVRES ...

**PEIGNE TRANSPARENT  
BAL - HAUTEUR 100 MM  
COURT AJOURÉ**

CO-PC100AT



PEIGNES POUR BAC A LEVRES ...

**PEIGNE TRANSPARENT  
BAL - HAUTEUR 100 MM  
COURT PLEIN**

CO-PC100PT



PEIGNES POUR BAC A LEVRES ...

**PEIGNE TRANSPARENT  
BAL - HAUTEUR 050 MM  
COURT PLEIN**

CO-PC50PT



PEIGNES POUR BAC A LEVRES ...

**PEIGNE TRANSPARENT  
BAL - HAUTEUR 050 MM  
LONG PLEIN**

CO-PL50PT



PEIGNES POUR BAC A LEVRES ...

**CLIPS POUR PEIGNE BAL  
EN T BLANC**

CO-CTP



PORTE-ÉTIQUETTES / SUPPORT-E ...

**PORTE-ÉTIQUETTE BAL  
TRANSPARENT (LOT DE 50)**

CO-M24534VB



PORTE-ÉTIQUETTES / SUPPORT-E ...

**PORTE-ÉTIQUETTE BAL  
BLANC (LOT DE 10)  
VERTICAL**

CO-M77816VB



PORTE-ÉTIQUETTES / SUPPORT-E ...

**PORTE ÉTIQUETTE  
CAVALIER POUR BAL  
(VENDU PAR LOT DE 10)**

CO-M77817

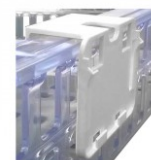

PORTE-ÉTIQUETTES / SUPPORT-E ...

**SUPPORT ÉTIQUETTE  
BLANC VERTICAL (LOT DE  
50)**

CO-M77937V



PORTE-ÉTIQUETTES / SUPPORT-E ...

**SUPPORT ÉTIQUETTE BLEU  
VERTICAL (LOT DE 50)**

CO-M77938V



PORTE-ÉTIQUETTES / SUPPORT-E ...

**SUPPORT ÉTIQUETTE  
BLANC HORIZONTAL (LOT  
DE 50)**

CO-M77937

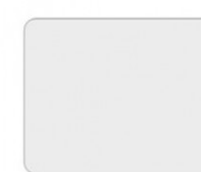

PORTE-ÉTIQUETTES / SUPPORT-E ...

**SUPPORT ÉTIQUETTE BLEU  
HORIZONTAL (LOT DE 50)**

CO-M77938

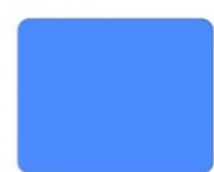

TIROIR

**ÉQUIPEMENT DE TIROIR POUR DOSSIERS SUSPENDUS BLANC**

CO-M21022MC



TIROIR

**TIROIR BLANC HAUTEUR 235 MM**

CO-M24504MC



TIROIR

**TIROIR BLANC HAUTEUR 155 MM**

CO-M24503MC



TIROIR

**TIROIR BLANC HAUTEUR 075 MM**

CO-M24502MC



TIROIR À TOXIQUE

**TIROIR À TOXIQUES BLANC AVEC PORTE ET SERRURE MÉCANIQUE HAUTEUR 155**

CO-M21046MC



TIROIR À TOXIQUE

**TIROIR À TOXIQUES BLANC AVEC PORTE ET SERRURE MÉCANIQUE HAUTEUR 235**

CO-M21047MC



TIROIR À TOXIQUE

**TIROIR À TOXIQUES BLANC AVEC PORTE ET SERRURE MÉCANIQUE HAUTEUR 075**

CO-M21045MC



TIROIR PERCÉ

**TIROIR PERCÉ : COUVERCLES DU TIROIR À TOXIQUES BLANC AVEC CHARNIÈRE ET PATTES ARRIÈRES (NÉCESSI ...**

CO-M77873



TIROIR PERCÉ

**TIROIR PERCÉ BLANC HAUTEUR 235**

CO-M77879



TIROIR PERCÉ

**TIROIR PERCÉ BLANC HAUTEUR 155**

CO-M77878



TIROIR PERCÉ

**TIROIR PERCÉ : COUVERCLES DU TIROIR À TOXIQUES BLANC SANS CHARNIÈRE AVEC PATTES ARRIÈRES (NÉCES ...**

CO-M77874



TIROIR PERCÉ

**TIROIR PERCÉ BLANC HAUTEUR 075**

CO-M77877



TIROIR PERCÉ

**TIROIR PERCÉ : COUVERCLES DU TIROIR À TOXIQUES BLANC SANS CHARNIÈRE - SANS PATTES ARRIÈRES**

CO-M77875



PEIGNES POUR TIROIR

**PEIGNE TIROIR BLANC - HAUTEUR 235 LONG**

CO-M46027F6



PEIGNES POUR TIROIR

**PEIGNE TIROIR BLANC - HAUTEUR 235 COURT**

CO-M46028F6



PEIGNES POUR TIROIR

**PEIGNE TIROIR BLANC - HAUTEUR 075 LONG**

CO-M46034F6



PEIGNES POUR TIROIR

**PEIGNE TIROIR BLANC - HAUTEUR 075 COURT SPECIAL PETER'S**

CO-PCP0570



PEIGNES POUR TIROIR

**PEIGNE TIROIR BLANC - HAUTEUR 155 LONG**

CO-M46029F6



PEIGNES POUR TIROIR

**PEIGNE TIROIR BLANC - HAUTEUR 075 COURT**

CO-M46035F6



PEIGNES POUR TIROIR

**PEIGNE TIROIR BLANC - HAUTEUR 155 COURT**

CO-M46030F6

















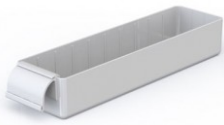

BAC-TIROIR

**BAC TIROIR BLANC - 075 1/2**

CO-M77888



<p>BAC-TIROIR</p> <p><b>BAC TIROIR BLANC - 155 1/4</b></p> <p>CO-M24508MC</p> 	<p>BAC-TIROIR</p> <p><b>BAC TIROIR BLANC - 155 1/2</b></p> <p>CO-M77889</p> 	<p>BAC-TIROIR</p> <p><b>BAC TIROIR BLANC - 075 1/6</b></p> <p>CO-M24506MC</p> 	<p>BAC-TIROIR</p> <p><b>BAC TIROIR BLANC - 075 1/4</b></p> <p>CO-M24507MC</p> 	<p>BAC DE SÉPARATION</p> <p><b>BAC DE SÉPARATION BLANC - HAUTEUR 120 1/6 AVEC POIGNÉE LISSE</b></p> <p>CO-M24523MPL</p> 	<p>BAC DE SÉPARATION</p> <p><b>BAC DE SÉPARATION BLANC - HAUTEUR 120 1/6 AVEC POIGNÉE ET 5 RAINURES</b></p> <p>CO-M24523MP</p> 	<p>BAC DE SÉPARATION</p> <p><b>BAC DE SÉPARATION BLANC HAUTEUR 155 1/2</b></p> <p>CO-M77887</p> 
<p>BAC DE SÉPARATION</p> <p><b>BAC DE SÉPARATION BLANC HAUTEUR 075 1/2</b></p> <p>CO-M77886</p> 	<p>BAC DE SÉPARATION</p> <p><b>BAC DE SÉPARATION BLANC HAUTEUR 155 1/4 L</b></p> <p>CO-M24522MC</p> 	<p>BAC DE SÉPARATION</p> <p><b>BAC DE SÉPARATION BLANC - HAUTEUR 075 1/6 AVEC POIGNÉE</b></p> <p>CO-M24509MP</p> 	<p>BAC DE SÉPARATION</p> <p><b>BAC DE SÉPARATION BLANC - HAUTEUR 075 1/4 AVEC POIGNÉE</b></p> <p>CO-M24510MP</p> 	<p>BAC DE SÉPARATION</p> <p><b>BAC DE SÉPARATION BLANC HAUTEUR 075 1/4</b></p> <p>CO-M24510MC</p> 	<p>BAC DE SÉPARATION</p> <p><b>BAC DE SÉPARATION BLANC HAUTEUR 075 1/4 L</b></p> <p>CO-M24512MC</p> 	<p>BAC DE SÉPARATION</p> <p><b>BAC DE SÉPARATION BLANC HAUTEUR 155 1/6</b></p> <p>CO-M24523MC</p> 
<p>BAC DE SÉPARATION</p> <p><b>BAC DE SÉPARATION BLANC HAUTEUR 155 1/4</b></p> <p>CO-M24511MC</p> 	<p>BAC DE SÉPARATION</p> <p><b>BAC DE SÉPARATION BLANC HAUTEUR 075 1/6</b></p> <p>CO-M24509MC</p> 	<p>SÉPARATEURS</p> <p><b>SÉPARATEUR MOBILE BLANC - HAUTEUR 075 1/6</b></p> <p>CO-M24513MC</p> 	<p>SÉPARATEURS</p> <p><b>SÉPARATEUR MOBILE BLANC - HAUTEUR 075 1/4</b></p> <p>CO-M24514MC</p> 	<p>SÉPARATEURS</p> <p><b>BARRE DE LIAISON POUR SÉPARATEUR MOBILE BLANC (BAC DE SÉPARATION)</b></p> <p>CO-M24526MC</p> 	<p>SÉPARATEURS</p> <p><b>SÉPARATEUR MOBILE BLANC - HAUTEUR 155 1/4</b></p> <p>CO-M24515MC</p> 	<p>SÉPARATEURS</p> <p><b>SÉPARATEUR MOBILE BLANC HAUTEUR 155 1/6</b></p> <p>CO-M24525MC</p> 

# Composants

SÉPARATEURS

**BARRE DE LIAISON POUR  
SÉPARATEUR MOBILE  
BLANC (BAC TIROIR)**

CO-M24530MC



SÉPARATEURS

**SÉPARATEUR MOBILE  
BLANC HAUTEUR 120 1/6  
POUR BAC 120/6 AVEC  
POIGNÉE**

CO-M24525MS



BAC DE SUBDIVISION

**BOÎTE DE SUBDIVISION  
BLANCHE - HAUTEUR 155  
1/8**

CO-M24620MC



BAC DE SUBDIVISION

**BOÎTE DE SUBDIVISION  
BLANCHE - HAUTEUR 075  
1/18**

CO-M24615MC



BAC DE SUBDIVISION

**BOÎTE DE SUBDIVISION  
BLANCHE - HAUTEUR 075  
1/12**

CO-M24617MC



BAC DE SUBDIVISION

**BOÎTE DE SUBDIVISION  
BLANCHE - HAUTEUR 075  
1/8**

CO-M24618MC



PORTE-ÉTIQUETTES / SUPPORT-E ...

**PORTE-ÉTIQUETTE CACHE  
BLANC LONGUEUR 160  
(LOT DE 100)**

CO-M77915

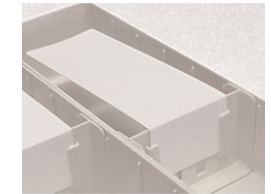

PORTE-ÉTIQUETTES / SUPPORT-E ...

**PORTE-ÉTIQUETTE CACHE  
BLANC LONGUEUR 160  
(LOT DE 100)**

CO-M77915

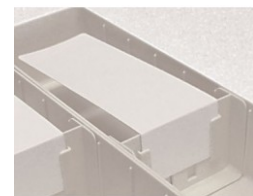

PORTE-ÉTIQUETTES / SUPPORT-E ...

**PORTE-ÉTIQUETTE CACHE  
BLANC - 2 CASES -  
LONGUEUR 80 (LOT DE  
100)**

CO-M77906

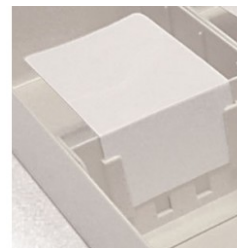

PORTE-ÉTIQUETTES / SUPPORT-E ...

**PORTE-ÉTIQUETTE CACHE  
BLANC - 2 CASES -  
LONGUEUR 80 (LOT DE  
100)**

CO-M77906

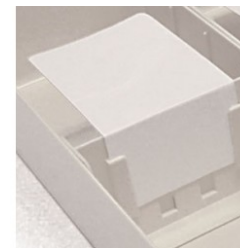

PORTE-ÉTIQUETTES / SUPPORT-E ...

**PORTE-ÉTIQUETTE CACHE  
BLANC - 1 CASE -  
LONGUEUR 40 (LOT DE  
100)**

CO-M77905



PORTE-ÉTIQUETTES / SUPPORT-E ...

**PORTE-ÉTIQUETTE CACHE  
BLANC - 1 CASE -  
LONGUEUR 40 (LOT DE  
100)**

CO-M77905



PORTE-ÉTIQUETTES / SUPPORT-E ...

**PORTE-ÉTIQUETTE BLANC  
VERTICAL UNIVERSEL (LOT  
DE 10)**

CO-M77816V



PORTE-ÉTIQUETTES / SUPPORT-E ...

**PORTE-ÉTIQUETTE BLANC  
VERTICAL UNIVERSEL (LOT  
DE 10)**

CO-M77816V



PORTE-ÉTIQUETTES / SUPPORT-E ...

**PORTE-ÉTIQUETTE BLANC  
HORIZONTAL UNIVERSEL  
(VENDU PAR LOT DE 10)**

CO-M77816



PORTE-ÉTIQUETTES / SUPPORT-E ...

**PORTE-ÉTIQUETTE BLANC  
HORIZONTAL UNIVERSEL  
(VENDU PAR LOT DE 10)**

CO-M77816



PORTE-ÉTIQUETTES / SUPPORT-E ...

**SUPPORT ÉTIQUETTE  
TRANSPARENT VERTICAL  
(LOT DE 50)**

CO-M24534V



PORTE-ÉTIQUETTES / SUPPORT-E ...

**SUPPORT ÉTIQUETTE  
TRANSPARENT VERTICAL  
(LOT DE 50)**

CO-M24534V

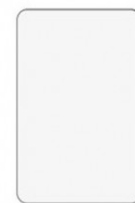

PORTE-ÉTIQUETTES / SUPPORT-E ...

**SUPPORT ÉTIQUETTE  
TRANSPARENT  
HORIZONTAL (LOT DE 50)**

CO-M24534MZ

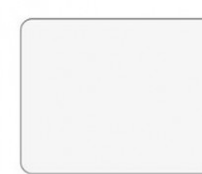

PORTE-ÉTIQUETTES / SUPPORT-E ...

**SUPPORT ÉTIQUETTE  
TRANSPARENT  
HORIZONTAL (LOT DE 50)**

CO-M24534MZ

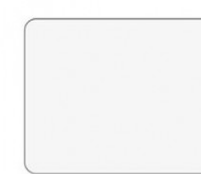

PORTE-ÉTIQUETTES / SUPPORT-E ...

**SUPPORT ÉTIQUETTE  
TRANSPARENT 1/6**

CO-M24610MZ



# Composants

PORTE-ÉTIQUETTES / SUPPORT-E ...

**SUPPORT ÉTIQUETTE  
TRANSPARENT 1/6**

CO-M24610MZ



PORTE-ÉTIQUETTES / SUPPORT-E ...

**SUPPORT ÉTIQUETTE  
TRANSPARENT 1/4**

CO-M24611MZ



PORTE-ÉTIQUETTES / SUPPORT-E ...

**SUPPORT ÉTIQUETTE  
TRANSPARENT 1/4**

CO-M24611MZ



PORTE-ÉTIQUETTES / SUPPORT-E ...

**SUPPORT ÉTIQUETTE  
TRANSPARENT 1/2 (POUR  
TIROIR)**

CO-M77815



PORTE-ÉTIQUETTES / SUPPORT-E ...

**SUPPORT ÉTIQUETTE  
TRANSPARENT 1/2 (POUR  
TIROIR)**

CO-M77815



PORTE-ÉTIQUETTES / SUPPORT-E ...

**PORTE-ÉTIQUETTE BLANC  
80 X 50 MM**

CO-M24535SZ



PORTE-ÉTIQUETTES / SUPPORT-E ...

**PORTE-ÉTIQUETTE BLANC  
80 X 50 MM**

CO-M24535SZ



ÉTIQUETTES POUR TIROIR

**ÉTIQUETTES BLEUES (LOT  
DE 5)**

CO-M77826



ÉTIQUETTES POUR TIROIR

**ÉTIQUETTES JAUNES (LOT  
DE 5)**

CO-M77825



ÉTIQUETTES POUR TIROIR

**ÉTIQUETTES ROUGES  
(VENDU PAR LOT DE 5)**

CO-M77827



ÉTIQUETTES POUR TIROIR

**ÉTIQUETTES VERTES (LOT  
DE 5)**

CO-M77828



ÉTIQUETTES POUR TIROIR

**ÉTIQUETTES BLANCHES  
POUR BOÎTE DE  
SUBDIVISION**

CO-M24532MC



ÉTAGÈRES EN ABS

**ÉTAGÈRE BLANCHE F600 À  
CLASSEURS (14  
INTERVALLES)**

CO-M77899



ÉTAGÈRES EN ABS

**ÉTAGÈRE BLANCHE F600 À  
SOLUTÉS**

CO-M24505MS



ÉTAGÈRES EN ABS

**ÉTAGÈRE BLANCHE F600  
STANDARD**

CO-M24505MC



ÉTAGÈRES EN COMPACT

**ÉTAGÈRE TRESPA F600**

CO-M77884



PORTE-ÉTIQUETTES / SUPPORT-E ...

**PORTE-ÉTIQUETTE POUR  
ÉTAGÈRE EN RÉSINE  
STRATIFIÉE**

CO-M77907



ENSEMBLE PLATEAU PILULIER ...

**ENSEMBLE PLATEAU 7  
BACS JOURNALIERS  
GRAND MODÈLE**

CO-MEC70002



ENSEMBLE PLATEAU PILULIER ...

**ENSEMBLE PLATEAU 7  
BACS JOURNALIERS  
MOYEN MODÈLE**

CO-MEC70001



ENSEMBLE PLATEAU PILULIER ...

**PLATEAU BAC  
JOURNALIER BLANC**

CO-MEC70003









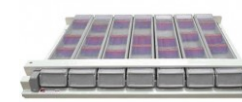







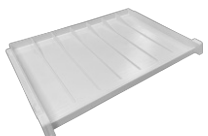





ENSEMBLE PLATEAU PILULIER ...

**SYSTÈME OUVERTURE  
BLANC**

CO-SOBJ



<p>BAC JOURNALIER</p> <p><b>SÉPARATEUR MOYEN MODÈLE (UNITAIRE)</b></p> <p>CO-MEC70008</p> 	<p>BAC JOURNALIER</p> <p><b>SÉPARATEUR GRAND MODÈLE (UNITAIRE)</b></p> <p>CO-MEC70009</p> 	<p>BAC JOURNALIER</p> <p><b>BAC JOURNALIER TRANSPARENT GRAND MODÈLE</b></p> <p>CO-MEC70012</p> 	<p>BAC JOURNALIER</p> <p><b>BAC JOURNALIER TRANSPARENT MOYEN MODÈLE</b></p> <p>CO-MEC70011</p> 	<p>BAC JOURNALIER</p> <p><b>PILULIER SEUL AVEC COUVERCLE POUR TIROIRS JOINTIFS</b></p> <p>CO-MED038</p> 	<p>ENSEMBLE 8 PILULIERS</p> <p><b>ENSEMBLE PLATEAU 8 PILULIERS - MAUVE</b></p> <p>CO-M77900MA</p> 	<p>ENSEMBLE 8 PILULIERS</p> <p><b>PLATEAU PLUMIER - MAUVE</b></p> <p>CO-M77904MA</p> 
<p>ENSEMBLE 8 PILULIERS</p> <p><b>PILULIER PLUMIER - MAUVE</b></p> <p>CO-M77902MA</p> 	<p>ENSEMBLE 8 PILULIERS</p> <p><b>SÉPARATEUR POUR PILULIER PLUMIER (VERT OU MAUVE)</b></p> <p>CO-M77903</p> 	<p>PORTE-ÉTIQUETTES / SUPPORT-E ...</p> <p><b>PORTE-ÉTIQUETTES TRANSPARENT MOYEN MODÈLE (LOT DE 50)</b></p> <p>CO-MEC80020</p> 	<p>PORTE-ÉTIQUETTES / SUPPORT-E ...</p> <p><b>PORTE-ÉTIQUETTES TRANSPARENT GRAND MODÈLE (LOT DE 50)</b></p> <p>CO-MEC80021</p> 	<p>ÉTIQUETTES POUR PILULIER</p> <p><b>LOT DE 35 PLANCHES DE 24 ÉTIQUETTES POUR PLATEAUX 8 PILULIERS (COLORIS PANACHÉS)</b></p> <p>CO-M77901</p> 	<p>ÉTIQUETTES POUR PILULIER</p> <p><b>ÉTIQUETTES AUTOCOLLANTES MOYEN MODÈLE (200 PLANCHES DE 27 SOIT 5400 ÉTIQUETTES)</b></p> <p>CO-MEZ80020</p> 	<p>ÉTIQUETTES POUR PILULIER</p> <p><b>ÉTIQUETTES AUTOCOLLANTES GRAND MODÈLE (200 PLANCHES DE 18 SOIT 3600 ÉTIQUETTES)</b></p> <p>CO-MEZ80021</p> 
<p>ÉTIQUETTES POUR PILULIER</p> <p><b>ÉTIQUETTES AUTOCOLLANTES MOYEN MODÈLE (50 PLANCHES DE 27 SOIT 1350 ÉTIQUETTES)</b></p> <p>CO-MEZ8002001</p> 	<p>ÉTIQUETTES POUR PILULIER</p> <p><b>ÉTIQUETTES AUTOCOLLANTES GRAND MODÈLE (50 PLANCHES DE 18 SOIT 900 ÉTIQUETTES)</b></p> <p>CO-MEZ8002101</p> 	<p>CASSETTE</p> <p><b>CASSETTE BLANCHE AVEC PORTE, VERROUILLAGE ET 2 POIGNÉES 3 NIVEAUX</b></p> <p>CO-M24627MC</p> 	<p>CASSETTE</p> <p><b>CASSETTE BLANCHE AVEC PORTE, VERROUILLAGE ET 2 POIGNÉES 2 NIVEAUX SPÉCIAUX</b></p> <p>CO-M24627MS</p> 	<p>CASSETTE</p> <p><b>CASSETTE BLANCHE AVEC PORTE ET VERROUILLAGE 3 NIVEAUX</b></p> <p>CO-M24626MC</p> 	<p>CASSETTE</p> <p><b>CASSETTE BLANCHE AVEC PORTE, VERROUILLAGE ET 2 POIGNÉES 2 NIVEAUX</b></p> <p>CO-M24624MC</p> 	<p>CASSETTE</p> <p><b>CASSETTE BLANCHE AVEC PORTE ET VERROUILLAGE 2 NIVEAUX</b></p> <p>CO-M24623MC</p> 

# Composants

CASSETTE

**CASSETTE BLANCHE AVEC  
PORTE ET VERROUILLAGE 1  
NIVEAU**

CO-M24623MS



CASSETTE

**CASSETTE BLANCHE SANS  
PORTE 2 NIVEAUX**

CO-M24622MC



CASSETTE

**CASSETTE BLANCHE SANS  
PORTE 3 NIVEAUX**

CO-M24625MC



CASSETTE

**CASSETTE BLANCHE AVEC  
PORTE, VERROUILLAGE ET  
2 POIGNÉES 1 NIVEAU**

CO-M24624MS



PORTE-ÉTIQUETTES / SUPPORT É...

**POCHETTE  
AUTOCOLLANTE  
TRANSPARENTE A4 (LOT  
DE 5)**

CO-M77859



PORTE-ÉTIQUETTES / SUPPORT É...

**SUPPORT AUTOCOLLANT  
POUR SUPPORT-  
ÉTIQUETTE TRANSPARENT  
(LOT DE 5)**

CO-M77880

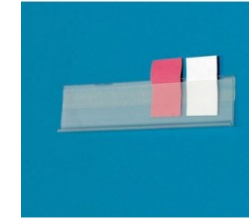

Décors



EXOTIQUE BLEU



PLUM PURPLE



QUARTZ



LIMON



RED CANDY



RICE PAPER



Z.I. Nord 14 rue des forges  
86200 - Loudun

Tél +33 (0)1 42 84 01 15  
adv.allibert@hacare.com



**Stéphane HARDOIN**  
Responsable Ventes France  
s.hardoin@hacare.com  
07 44 73 69 53



**Administration des ventes**  
adv.allibert@hacare.com  
+33 (0)1 42 84 01 15



**Julien FROMENT**  
contact@syneris-  
sante.com  
06 99 85 93 21



**Anthony GONZALES**  
Sud Est  
a.gonzales@hacare.com  
06 22 27 71 47



**Stéphane HARDOIN**  
Grand-Est  
s.hardoin@hacare.com  
07 44 73 69 53



**Antoine MARIOT**  
Sud Ouest  
a.mariot@hacare.com  
07 45 29 16 99



**Béatrice PAZZINI**  
Aquitaine  
sud.ouest.hospitalier@wanadoo.fr  
05 56 34 81 93



**Marine POINT**  
Nord Ouest  
m.point@hacare.com  
06 27 47 71 35



**Antoine WEIL**  
Hauts de France - Paris -  
Normandie  
a.weil@hacare.com  
07 43 56 64 39



**HA**care  
MEDICAL

1860

