

ARMOIRES DE STOCKAGE FERMÉES ARMOIRE FERMÉE À TIROIRS JOINTIFS - MM3 (MOD'ALLI)



**Logistique Hospitalière - Stockage**



# Sommaire

|   |    |
|---|----|
| <b>HAcare Médical, spécialiste des dispositifs médicaux depuis 1860</b> | 3  |
| <b>Nos engagements</b>  | 4  |
| <b>Choisir l'économie circulaire</b>                                    | 5  |
| <b>Matériaux recyclables</b>  | 6  |
| <b>Certifications</b>   | 7  |
| <b>Armoires de stockage fermées Hôpital Stockage</b>                    | 8  |
| <b>Nos exclusivités</b>   |    |
| Soft Sound  | 10 |
| Easy Clip   | 11 |
| No key concept  | 12 |
| EasyMov et la 5 <sup>e</sup> roue motorisée                             | 13 |
| <b>Nos points forts</b>   |    |
| Protéger et verrouiller (Tiroirs jointifs)                              | 15 |
| Plateau sécurisé pour une préparation fiable (Surface de travail)       | 16 |
| Tablette rabattable (Optimiser l'espace)                                | 17 |
| Rail porte-accessoires (Easy Clip)                                      | 18 |
| Faciliter le nettoyage (Easy CLEAN)                                     | 19 |
| <b>Les caractéristiques</b>   |    |
| Mobilité  | 21 |
| Sécurité  | 22 |
| Configurable  | 23 |
| Configurable  | 24 |
| COMPOSANTS : Tiroirs  | 25 |
| COMPOSANTS : Tiroirs  | 26 |
| <b>Spécificités techniques</b>  | 27 |
| <b>Options, Accessoires, Composants &amp; Nuancier</b>                  | 32 |





## HAcare Médical, spécialiste des dispositifs médicaux depuis 1860

Chez HAcare, nous concevons, fabriquons et distribuons des dispositifs médicaux et des solutions de mobilier médical innovant et durable, pensées pour améliorer le quotidien des patients comme des professionnels de santé.



## Les engagements éco-responsables du groupe HAcare

Le groupe HAcare s'engage pour une **orientation industrielle éco-responsable**

Dans sa stratégie de développement durable, le groupe HAcare a défini une liste de **6 engagements** qui guident ses **actions et décisions** depuis la création du groupe et pour les années à venir.

Des indicateurs ont été mis en place pour chaque engagement.

### Nos 6 engagements



Une production Made in France



L'utilisation de ressources renouvelables



Intégration de l'économie circulaire dans tout nouveau développement produit



Des achats responsables (suivi qualité fournisseurs)



Des actions au quotidien pour le respect et la protection de l'environnement



Une lutte contre les TMS, et les nuisances sonores à travers nos produits

# Choisir l'économie circulaire



Les produits finis HAcare sont recyclables au travers d'un circuit de récupération chez le client final, pour recyclage avec notre fournisseur partenaire. Le bois ne pouvant être recyclé à l'infini car ses fibres deviennent trop petites ou s'épuisent, les déchets de bois sont alors récupérés et transformés en énergie verte.



Les panneaux en fibre végétale utilisés dans la fabrication des produits du groupe HAcare sont 100% bois de réemploi. Chaque produit fini HAcare porte un indice révélant la part de fibre végétale contenue.



Le recyclage est la pratique consistant à récupérer les matériaux usagés du flux de déchets, puis à incorporer ces mêmes matériaux dans le processus de fabrication. Chaque produit fini HAcare porte un indice révélant la part de matière recyclée contenue.



# Matériaux recyclables

Les produits finis HAcare sont recyclables à 95%. Par exemple, le lit médicalisé HAcare est entièrement recyclable sauf les roues et les moteurs. Chaque lit est démontable pour récupérer séparément chaque matériau : fibre végétale, métal, plastique.



## Le bois de réemploi

Les panneaux en fibre végétale utilisés dans la fabrication des produits du groupe HAcare sont :

### **100% en bois de réemploi**

Le réemploi est un des procédés respectueux de l'environnement. Il s'agit par exemple de restes d'entreprises de transformation du bois (par exemple, les restes de scieries, les chutes de production...). Mais aussi de sous-produits d'activités telles que la gestion forestière durable et l'entretien des talus.

### **100% bois certifié FSC**

Recyclables avec un fournisseur partenaire qui, en exclusivité mondiale et depuis 2021, recycle les panneaux MDF et HDF. Pas de consommation d'eau, ni d'énergie verte **biomasse**.



## Le métal

Toutes les composantes en métal sont **recyclables** et réutilisables, et ce, **à l'infini**. Une fois le métal trié, il est compressé, broyé, laminé et fondu. Il est ensuite remoulé sous forme de bobines, de barres ou de fils pour la réutilisation. Ce procédé peut se faire sans fin !

Le recyclage des métaux présente de **nombreux avantages**. Il préserve les ressources naturelles en réduisant les besoins en matériaux vierges, diminue la consommation d'énergie et les émissions de **gaz à effet de serre**.



## Le plastique recyclé

Au sein des usines de recyclage, les déchets (re) deviennent une **matière secondaire** grâce à différents processus : broyage, micronisation, régénération des matières plastiques.

Le plastique recyclé sera alors revendu aux industriels de la **plasturgie** sous forme de **paillettes**, de poudre ou encore de **granulés**.



# ARMOIRES DE STOCKAGE FERMÉES HÔPITAL

## Stockage

Armoire fermée à tiroirs jointifs - MM3 (MOD'ALLI)



## ARMOIRE MOBILE À TIROIRS JOINTIFS

Armoires à pharmacie à **tiroirs jointifs**, **verrouillable** et **configurable** avec **réduction** des nuisances sonores.

Sa facilité de déplacement contribue à **lutter contre les TMS**.



## **NOS EXCLUSIVITÉS**

Au cours des 40 dernières années, le niveau moyen de bruit dans les hôpitaux a augmenté de 15 décibels (dB), atteignant des niveaux d'environ 70 dB, bien au-dessus de la limite recommandée par l'OMS qui est de 35 dB pour un environnement de soins. Les produits HAcare sont conçus pour lutter contre les nuisances sonores. L'objectif est de réduire de 20dB avec l'ajout d'amortisseurs sur toutes les structures roulantes et brancardables.



## Lutter contre les nuisances sonores

Support anti-vibratoire, amortisseur haute performance : pour des déplacements fluides, silencieux et confortables, même en passage de seuil ou sortie d'ascenseur. Les nuisances sonores diminuent significativement.



Dans un environnement de soins où chaque seconde compte et où l'espace est souvent limité, l'optimisation de la surface de soins devient un enjeu stratégique pour améliorer l'efficacité des équipes soignantes et la sécurité des patients.

Le concept EasyClip® a été conçu pour répondre à ces contraintes avec une approche à la fois ergonomique, intuitive et modulable.



## Optimiser la surface de soins

La **fixation des accessoires** se fait en un geste, **sans aucun outil**, offrant un gain de temps immédiat.

Les **accessoires**, entièrement **modulables**, s'adaptent à chaque besoin et à chaque situation de soin, pour un **travail plus fluide** et **efficace** au quotidien.

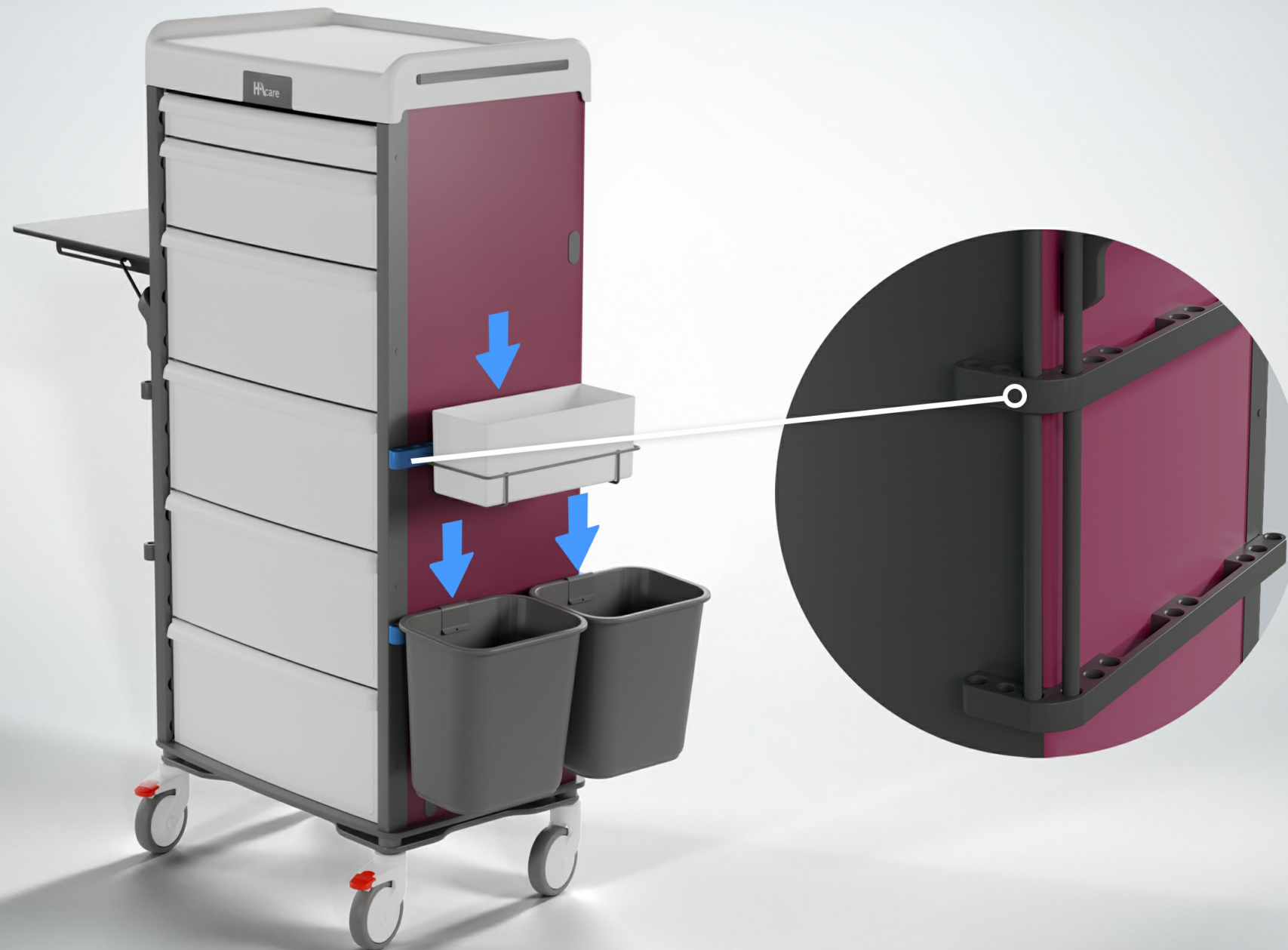

Le verrouillage des chariots de soins est essentiel pour garantir la sécurité des produits de santé et la traçabilité des actes. Qu'il soit à clé, électronique ou par scellé, il protège le contenu contre tout accès non autorisé et limite les risques d'erreur ou de vol. Adapté aux exigences hospitalières, ce système de sécurité assure un accès rapide et contrôlé aux soignants autorisés, renforçant la conformité, la confidentialité et la sérénité dans les services de soins.



## Sécuriser le stockage

Serrures électroniques à **digicode**, **RFID** ou par **simple clé** pour une **sécurité adaptée** à chaque usage. Le **RFID** offre un **accès rapide et sécurisé**, limitant l'accès aux **personnels autorisés**. Traçabilité, fiabilité et praticité au quotidien.



*Dans un environnement hospitalier en constante tension, la manipulation de charges lourdes et le déplacement de brancards représentent des défis quotidiens pour les équipes médicales. Entre la saturation des services et l'étroitesse des couloirs, les risques de Troubles Musculo-Squelettiques (TMS) pour le personnel et d'inconfort pour les patients sont accrus. C'est pour répondre à ces enjeux de santé au travail et de qualité de prise en charge qu'a été développée la solution de transport assisté.*



## Motorisation avec la 5<sup>e</sup> roue

La **motorisation**, associée à une **5<sup>e</sup> roue pivotante**, offre une grande **maniabilité**. Elle **facilite** les **déplacements** avec sa **batterie escamotable, sécurisée à clé**, ses **20 km d'autonomie**, et sa **gâchette avant / arrière** équipée d'un **électro-frein**.





# **NOS POINTS FORTS**

# Protéger et verrouiller (Tiroirs jointifs)



Les **tiroirs jointifs protègent** le contenu des tiroirs des **regards** indiscrets, de la **lumière** et des **UV**, préservant ainsi la **qualité** et la **confidentialité** des produits stockés.

Grâce au système de **verrouillage centralisé**, l'ouverture et la fermeture se font **en un seul geste**, simplifiant le travail du personnel tout en renforçant la **sécurité**.

Une solution pratique et fiable pour conjuguer protection, efficacité et sérénité au quotidien.



Le **plateau** du mobilier médical est conçu avec un **rebord sur trois côtés** pour garantir une **sécurité optimale** lors de la préparation des soins. Ce design **prévient les chutes d'instruments** ou **de produits**, même en cas de déplacement. Pratique et ergonomique, il permet au personnel soignant de travailler en toute confiance, avec un **espace de travail stable**, sécurisé et **facile à entretenir**. Une conception pensée pour allier sécurité, confort d'utilisation et efficacité au quotidien.

# Tablette rabattable (Optimiser l'espace)



La **tablette rabattable** offre une **extension** pratique de la **surface de travail**, idéale pour optimiser l'espace lors des changes. Associées à des accessoires périphériques, elles permettent de **sécuriser** les **flacons** et le **matériel** tout en gardant le plateau principal dégagé.

# Rail porte-accessoires (Easy Clip)

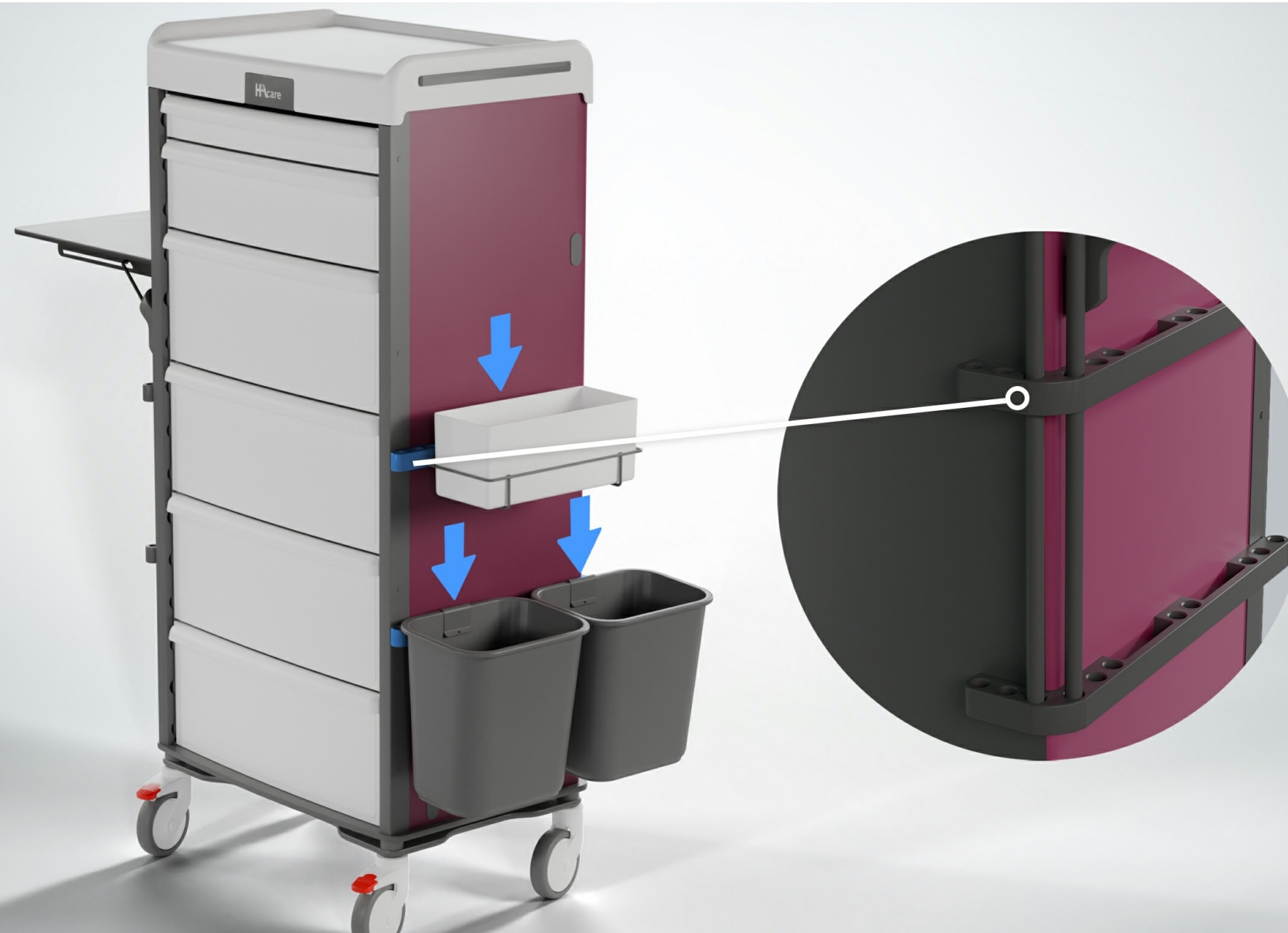

Choisissez vos accessoires en fonction des usages et des besoins de votre service. Notre concept **Easy Clip** permet une **installation** et une **réorganisation facile** sur rail, **sans aucun outil**. Gagnez ainsi en efficacité et en flexibilité.

# Faciliter le nettoyage (Easy CLEAN)



Grâce à la solution **EasyClean®**, le **nettoyage** du mobilier médical devient **simple**, rapide et **efficace**. Le **plateau amovible** sans outil, donne un **accès total** aux surfaces à nettoyer, elles aussi amovibles.

Résultat : un **lavage intégral** en un minimum de temps, une **hygiène irréprochable**, et un vrai **gain de temps** pour le personnel soignant.



# **LES CARACTÉRISTIQUES**



### EasyMOV

Conçu pour allier confort d'utilisation et performance, notre mobilier médical offre une **maniabilité optimale** grâce à son système d'**amortisseur intégré**. Cette technologie **absorbe les vibrations** et irrégularités du sol, garantissant un **déplacement** fluide, **sécurisé** et **sans effort**, même en environnement hospitalier exigeant.

La **poignée d'aide à la poussée** facilite la **prise en main**.

Chaque mouvement est facilité, réduisant la fatigue et préservant la santé des utilisateurs au quotidien.

Pensé pour **limiter les troubles musculo-squelettiques (TMS)**, il permet aux soignants de travailler dans de meilleures conditions ergonomiques, tout en assurant la sécurité et la stabilité du matériel transporté.



### Choix de roulettes

Le mobilier médical s'adapte à chaque environnement grâce au **choix de roulettes** de 75 mm ou 125 mm, permettant l'**optimisation** entre ajustement de la **hauteur de surface** de travail et le **confort de déplacement**.

Les **deux freins avant**, facilement accessibles au pied, assurent une **stabilité parfaite** lors des soins ou des préparations, renforçant la **sécurité** du mobilier et la confiance des soignants dans leurs gestes.



### Poignées d'aide à la poussée

Conçu pour allier confort d'utilisation et performance, notre mobilier médical offre une **maniabilité optimale** et une **bonne prise en main** grâce à sa **poignée d'aide à la poussée**.

Son système d'amortisseur intégré facilite les déplacements.

Chaque **mouvement** est **fluide**, réduisant la fatigue et préservant la santé des utilisateurs au quotidien.

Pensé pour **limiter les troubles musculo-squelettiques (TMS)**, il permet aux soignants de travailler dans de meilleures conditions ergonomiques, tout en assurant la sécurité et la stabilité du matériel transporté.



### Verrouillage par digicode

La **serrure à digicode** offre une **sécurité optimale** et une **gestion simplifiée des accès** au mobilier médical. Contrairement aux clés, Le code garantit un verrouillage fiable et rapide, limitant les risques de perte ou de duplication.

Elle permet un **contrôle précis de l'accès** aux médicaments et dispositifs médicaux, tout en améliorant la **traçabilité** et la **confidentialité**. Idéale pour les environnements hospitaliers exigeants, elle allie praticité, sécurité et conformité aux protocoles de soins.



### Verrouillage RFID

Le **verrouillage RFID** assure une sécurité optimale et un **accès maîtrisé** au mobilier médical. Grâce à un **badge** ou une **carte nominative**, chaque ouverture est simple, rapide et **traçable**. Elle renforce la **confidentialité**, limite les accès non autorisés et s'adapte parfaitement aux environnements hospitaliers exigeants, où la fluidité et la fiabilité des gestes sont essentielles. Un système moderne, sûr et ergonomique, pour une **gestion simplifiée** et un **contrôle optimal** du matériel médical.



### Verrouillage à clé

Le **verrouillage à clé** sur le mobilier médical garantit une **sécurité** fiable et accessible pour le stockage des médicaments et équipements sensibles. **Simple à utiliser**, il limite les accès non autorisés tout en offrant une **solution robuste** et **éprouvée**. Idéal pour les environnements hospitaliers exigeants, il assure la **protection du contenu**, renforce la **confidentialité** et contribue à la conformité aux **protocoles de sécurité**. Une solution pratique et efficace pour sécuriser le matériel au quotidien et faciliter le travail des équipes soignantes.



### Optimiser l'espace

Le mobilier médical HACARE s'adapte à chaque usage grâce à un **large choix** de **composants modulables**. En version P80, il optimise le soin et offre une **grande capacité** de rangement. **Compatible** avec  **tiroirs** et **bacs à lèvres normalisés**, permet une organisation claire et efficace. Idéal pour **combiner** tiroirs jointifs et étagères standards, il assure un **espace de travail pratique**, évolutif et performant au quotidien, répondant aux besoins des équipes soignantes.



### Une modularité selon l'usage

Le mobilier médical propose une **grande modularité** pour un rangement optimisé : les **petits tiroirs** pour les petits DMS (seringues, aiguilles ..), les **tiroirs intermédiaires** pour les compresses et perfuseurs, et le **grand tiroir** pour les solutés massifs. La **tablette coulissante** plutôt dédiée aux actes administratifs augmente la surface de travail et libère l'espace dédié à la préparation. Un espace dédié aux **supports informatiques** optimise et facilite le suivi patient.



### Choisir les composants pour un mobilier médical sur mesure

**Configurez** votre mobilier médical selon vos **besoins** grâce à un large choix de **composants modulaires**. Créez une **solution sur mesure**, parfaitement adaptée à vos usages quotidiens. Chaque élément est pensé pour **optimiser** votre organisation, votre **confort** de travail et l'**efficacité** des soins, tout en garantissant une ergonomie optimale. Une personnalisation complète pour un **mobilier évolutif, durable** et en parfaite adéquation avec les exigences de votre service.



## Choisir les configurations "type"

Grâce à **notre expertise** en mobilier médical, nous concevons pour vous des **configurations "type"** pensées pour chaque usage. Sélection rigoureuse de **composants** et d'**accessoires**, agencement optimisé, ergonomie et confort d'utilisation : tout est étudié pour répondre aux besoins spécifiques de chaque service. **Notre équipe vous accompagne** pour définir la configuration la plus adaptée à vos pratiques, en alliant fonctionnalité, durabilité et efficacité au quotidien.



## Choisir les couleurs du mobilier médical

**Personnalisez** votre environnement hospitalier en choisissant parmi une large **gamme de coloris**. Idéal pour **différencier** les **espaces par service** ou par usage et **faciliter l'orientation** du personnel soignant et des patients.



75mm



155mm



235mm



Le mobilier médical s'**adapte** à chaque organisation de soins grâce à ses **configurations personnalisables**. Choisissez parmi 3 hauteurs de tiroirs et **composez librement** l'aménagement intérieur selon vos besoins.

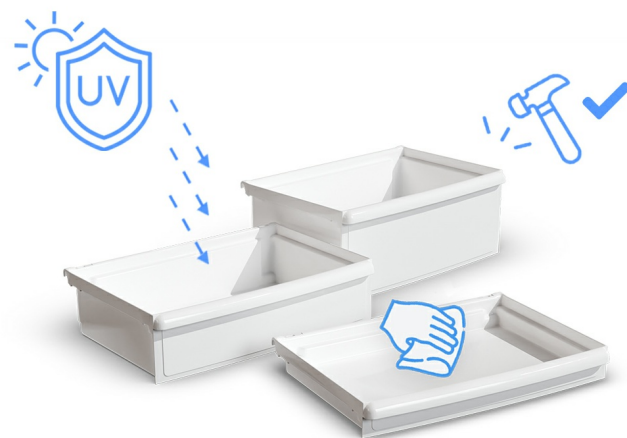

### Des tiroirs jointifs

Les **tiroirs jointifs** protègent le contenu des tiroirs **des regards** indiscrets, de la **lumière** et des **UV**, préservant ainsi la qualité et la **confidentialité** des produits stockés.

Grâce au système de **verrouillage centralisé**, l'ouverture et la fermeture se font en **un seul geste**, simplifiant le travail du personnel tout en renforçant la sécurité.

Les **tiroirs amovibles** peuvent être **nettoyés en autoclave**, les **angles rayonnés** facilitent le nettoyage.

Une solution pratique et fiable pour conjuguer protection, efficacité et sérénité au quotidien.

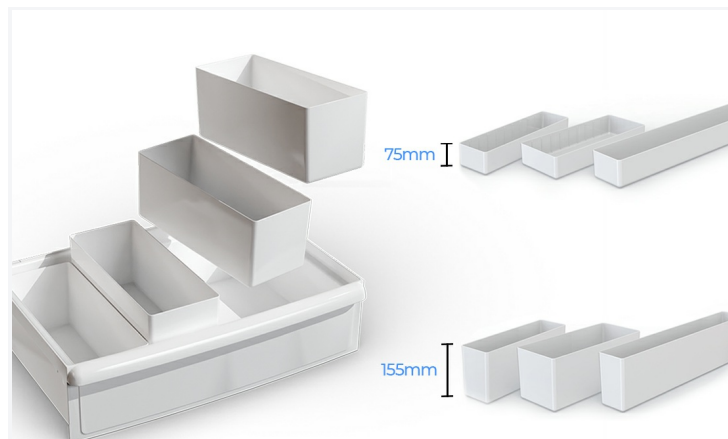

### Les bacs de séparation

Le mobilier médical s'adapte à **chaque organisation** de soins grâce à ses **configurations personnalisables**. Choisissez parmi 3 hauteurs de tiroirs et composez librement l'**aménagement intérieur** selon vos besoins avec les **bacs de séparation**.

Une conception **flexible** et **évolutive** qui permet d'**optimiser l'espace**, d'améliorer l'ergonomie et de rendre chaque poste de soin plus fonctionnel au quotidien.

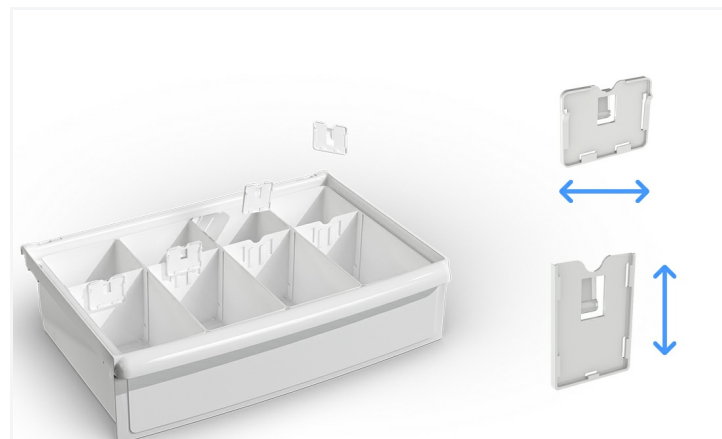

### Les séparateurs

**Composez** librement l'**aménagement intérieur** selon vos besoins grâce aux bacs de séparations et aux **séparateurs**, **peignes de séparation**, boîtes de subdivision qui isolent chaque élément de soin pour une **plus grande sécurité**. Une **conception flexible** et **évolutive** qui permet d'**optimiser l'espace**, d'améliorer l'ergonomie et de rendre chaque poste de soin plus fonctionnel au quotidien.

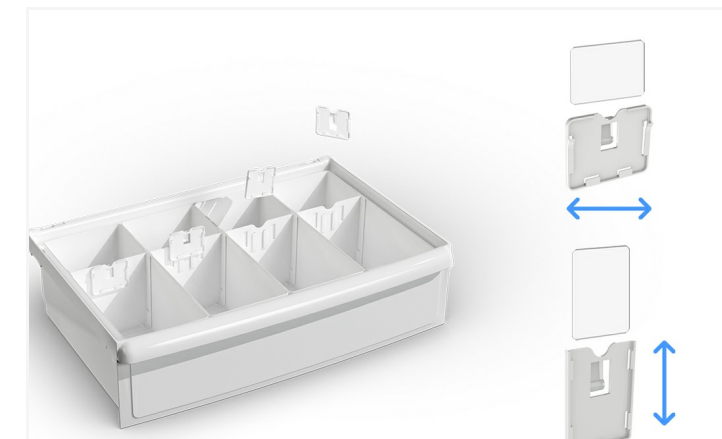

### Les porte-étiquettes et étiquettes

Les porte-étiquettes sur les tiroirs du mobilier médical facilitent l'**identification rapide** et précise du contenu, **réduisant les erreurs** et optimisant l'**organisation des soins**. Ils permettent un **repérage clair** des médicaments, dispositifs médicaux ou fournitures, améliorant ainsi la **productivité** et la **fluidité du travail** des équipes. Adaptables et **modulables**, ils contribuent à un environnement de soins structuré et **sécurisé**, tout en **simplifiant** la **gestion quotidienne** du matériel et en renforçant l'efficacité et la sécurité des interventions.

#### POIDS - ECO-PERFORMANCES

|                                       |          |
|---------------------------------------|----------|
| Poids structure nue                   | 40 kg    |
| Poids Total Pack                      | 61,37 kg |
| Pourcentage végétal (sur poids total) | 60%      |
| Pourcentage matière recyclée          | 25%      |

#### DIMENSIONS

|            |                            |
|------------|----------------------------|
| Largeur    | 69,8 cm                    |
| Profondeur | 48,2 cm                    |
| Façade     | F600                       |
| Hauteur    | 196 cm                     |
| Epaisseur  | Caisson : 1 / Dos : 0,6 cm |

#### TYPE

|                  |  |
|------------------|--|
| Type de freinage | Freinage Individuel sur les roulettes avants |
|------------------|--|

#### MATIÈRES & REVÊTEMENTS

|                     |                                  |
|---------------------|----------------------------------|
| Caisson             | Fibres végétales                 |
| Roues               | Bandage polyuréthane non tachant |
| Sommier / Glissière | ABS noir                         |

#### PIÈTEMENT

|                   |                                  |
|-------------------|----------------------------------|
| Type de piètement | Roulettes pivotante simple galet |
| Diamètre roues    | 125 mm                           |

#### TYPE DE FIXATION

|                     |                        |
|---------------------|------------------------|
| Sommier / Glissière | Sans outils par volant |
|---------------------|------------------------|

#### CHARGE DE SÉCURITÉ

|                            |        |
|----------------------------|--------|
| Charge maximale admissible | 150 kg |
|----------------------------|--------|

#### COLORIS

|         |                         |
|---------|-------------------------|
| Caisson | Au choix dans sélection |
|---------|-------------------------|

#### CAPACITÉ DE REMPLISSAGE

|   |                  |
|---|------------------|
| Nombre de glissières (hauteur G)                                  | 21G              |
| Type de sommier   | Mixte uniquement |
| Sommier Mixte : Tiroir hauteur 75 mm                              | 21               |
| Sommier Mixte : Bac à lèvres (BAL) hauteur 50 mm                  | 20               |
| Sommier Mixte : Plateau Bac journalier moyen modèle hauteur 50 mm | 21               |

#### CLASSEMENT FEU

|                  |        |
|------------------|--------|
| Plastique        | M2     |
| Fibres végétales | D-s2d0 |

#### INFORMATION COMPLÉMENTAIRE

|   |       |
|---|-------|
| Niveau de bruit généré par le produit en fonction | 42 db |
|---|-------|

#### COMPOSITION

- 1 étagère à solutés
- 6 tiroirs hauteur 155
- 2 tiroirs hauteur 235



## 21G

### NOS EXCLUSIVITÉS



### NOS POINTS FORTS

- Tiroirs jointifs
- Surface de travail
- Optimiser l'espace
- Easy Clip
- Easy CLEAN

#### POIDS - ECO-PERFORMANCES

|                                       |          |
|---------------------------------------|----------|
| Poids structure nue                   | 40 kg    |
| Poids Total Pack                      | 64,15 kg |
| Pourcentage végétal (sur poids total) | 60%      |
| Pourcentage matière recyclée          | 25%      |

#### DIMENSIONS

|            |                            |
|------------|----------------------------|
| Largeur    | 69,8 cm                    |
| Profondeur | 48,2 cm                    |
| Façade     | F600                       |
| Hauteur    | 196 cm                     |
| Epaisseur  | Caisson : 1 / Dos : 0,6 cm |

#### TYPE

|                  |  |
|------------------|--|
| Type de freinage | Freinage Individuel sur les roulettes avants |
|------------------|--|

#### MATIÈRES & REVÊTEMENTS

|                     |                                  |
|---------------------|----------------------------------|
| Caisson             | Fibres végétales                 |
| Roues               | Bandage polyuréthane non tachant |
| Sommier / Glissière | ABS noir                         |

#### PIÈTEMENT

|                   |                                  |
|-------------------|----------------------------------|
| Type de piètement | Roulettes pivotante simple galet |
| Diamètre roues    | 125 mm                           |

#### TYPE DE FIXATION

|                     |                        |
|---------------------|------------------------|
| Sommier / Glissière | Sans outils par volant |
|---------------------|------------------------|

#### CHARGE DE SÉCURITÉ

|                            |        |
|----------------------------|--------|
| Charge maximale admissible | 150 kg |
|----------------------------|--------|

#### COLORIS

|         |                         |
|---------|-------------------------|
| Caisson | Au choix dans sélection |
|---------|-------------------------|

#### CAPACITÉ DE REMPLISSAGE

|   |                  |
|---|------------------|
| Nombre de glissières (hauteur G)                                  | 21G              |
| Type de sommier   | Mixte uniquement |
| Sommier Mixte : Tiroir hauteur 75 mm                              | 21               |
| Sommier Mixte : Bac à lèvres (BAL) hauteur 50 mm                  | 20               |
| Sommier Mixte : Plateau Bac journalier moyen modèle hauteur 50 mm | 21               |

#### CLASSEMENT FEU

|                  |        |
|------------------|--------|
| Plastique        | M2     |
| Fibres végétales | D-s2d0 |

#### INFORMATION COMPLÉMENTAIRE

|   |       |
|---|-------|
| Niveau de bruit généré par le produit en fonction | 42 db |
|---|-------|

#### COMPOSITION

- 3 étagères blanches à solutés
- 6 tiroirs hauteur 155



## 21G

### NOS EXCLUSIVITÉS



### NOS POINTS FORTS

- Tiroirs jointifs
- Surface de travail
- Optimiser l'espace
- Easy Clip
- Easy CLEAN

#### POIDS - ECO-PERFORMANCES

|                                       |         |
|---------------------------------------|---------|
| Poids structure nue                   | 34,6 kg |
| Pourcentage végétal (sur poids total) | 60%     |
| Pourcentage matière recyclée          | 25%     |

#### DIMENSIONS

|                 |                            |
|-----------------|----------------------------|
| Largeur         | 72,8 cm                    |
| Profondeur      | 49,8 cm                    |
| Hauteur plateau | 146,2 cm                   |
| Façade          | F600                       |
| Hauteur         | 152,2 cm                   |
| Epaisseur       | Caisson : 1 / Dos : 0,6 cm |

#### TYPE

|                  |  |
|------------------|--|
| Type de freinage | Freinage Individuel sur les roulettes avants |
|------------------|--|

#### MATIÈRES & REVÊTEMENTS

|                     |  |
|---------------------|--|
| Structure Plateau   | ABS PMMA thermoformé, ép. 4 mm, rebords de 30 mm sur 3 côtés |
| Caisson             | Fibres végétales   |
| Roues               | Bandage polyuréthane non tachant                             |
| Matière             | Rails Easyfix en PA6 chargé fibres de verre                  |
| Sommier / Glissière | ABS noir   |

#### PIÈTEMENT

|                   |                                  |
|-------------------|----------------------------------|
| Type de piétement | Roulettes pivotante simple galet |
| Diamètre roues    | 125 mm                           |

#### TYPE DE FIXATION

|                     |                        |
|---------------------|------------------------|
| Sommier / Glissière | Sans outils par volant |
|---------------------|------------------------|

#### CHARGE DE SÉCURITÉ

|                            |        |
|----------------------------|--------|
| Charge maximale admissible | 150 kg |
|----------------------------|--------|

#### COLORIS

|         |                         |
|---------|-------------------------|
| Caisson | Au choix dans sélection |
|---------|-------------------------|

#### CAPACITÉ DE REMPLISSAGE

|   |                  |
|---|------------------|
| Nombre de glissières (hauteur G)                                  | 15G              |
| Type de sommier   | Mixte uniquement |
| Sommier Mixte : Tiroir hauteur 75 mm                              | 15               |
| Sommier Mixte : Bac à lèvres (BAL) hauteur 50 mm                  | 14               |
| Sommier Mixte : Plateau Bac journalier moyen modèle hauteur 50 mm | 15               |

#### CLASSEMENT FEU

|                  |        |
|------------------|--------|
| Plastique        | M2     |
| Plastique ABS    | M2     |
| Fibres végétales | D-s2d0 |

#### INFORMATION COMPLÉMENTAIRE

|   |       |
|---|-------|
| Niveau de bruit généré par le produit en fonction | 42 db |
|---|-------|



15G

#### NOS EXCLUSIVITÉS



#### NOS POINTS FORTS

- Tiroirs jointifs
- Surface de travail
- Optimiser l'espace
- Easy Clip
- Easy CLEAN

#### POIDS - ECO-PERFORMANCES

|                                       |       |
|---------------------------------------|-------|
| Poids structure nue                   | 40 kg |
| Pourcentage végétal (sur poids total) | 60%   |
| Pourcentage matière recyclée          | 25%   |

#### DIMENSIONS

|            |                            |
|------------|----------------------------|
| Largeur    | 69,8 cm                    |
| Profondeur | 48,2 cm                    |
| Façade     | F600                       |
| Hauteur    | 173 cm                     |
| Epaisseur  | Caisson : 1 / Dos : 0,6 cm |

#### TYPE

|                  |  |
|------------------|--|
| Type de freinage | Freinage Individuel sur les roulettes avants |
|------------------|--|

#### MATIÈRES & REVÊTEMENTS

|                     |                                  |
|---------------------|----------------------------------|
| Caisson             | Fibres végétales                 |
| Roues               | Bandage polyuréthane non tachant |
| Sommier / Glissière | ABS noir                         |

#### PIÈTEMENT

|                   |                                  |
|-------------------|----------------------------------|
| Type de piètement | Roulettes pivotante simple galet |
| Diamètre roues    | 125 mm                           |

#### TYPE DE FIXATION

|                     |                        |
|---------------------|------------------------|
| Sommier / Glissière | Sans outils par volant |
|---------------------|------------------------|

#### CHARGE DE SÉCURITÉ

|                            |        |
|----------------------------|--------|
| Charge maximale admissible | 150 kg |
|----------------------------|--------|

#### COLORIS

|         |                         |
|---------|-------------------------|
| Caisson | Au choix dans sélection |
|---------|-------------------------|

#### CAPACITÉ DE REMPLISSAGE

|   |                  |
|---|------------------|
| Nombre de glissières (hauteur G)                                  | 18G              |
| Type de sommier   | Mixte uniquement |
| Sommier Mixte : Tiroir hauteur 75 mm                              | 18               |
| Sommier Mixte : Bac à lèvres (BAL) hauteur 50 mm                  | 17               |
| Sommier Mixte : Plateau Bac journalier moyen modèle hauteur 50 mm | 18               |

#### CLASSEMENT FEU

|                  |        |
|------------------|--------|
| Plastique        | M3     |
| Fibres végétales | D-s2d1 |

#### INFORMATION COMPLÉMENTAIRE

|   |       |
|---|-------|
| Niveau de bruit généré par le produit en fonction | 42 db |
|---|-------|



18G

### NOS EXCLUSIVITÉS



### NOS POINTS FORTS

- Tiroirs jointifs
- Surface de travail
- Optimiser l'espace
- Easy Clip
- Easy CLEAN

#### POIDS - ECO-PERFORMANCES

|                                       |       |
|---------------------------------------|-------|
| Poids structure nue                   | 40 kg |
| Pourcentage végétal (sur poids total) | 60%   |
| Pourcentage matière recyclée          | 25%   |

#### DIMENSIONS

|            |                            |
|------------|----------------------------|
| Largeur    | 69,8 cm                    |
| Profondeur | 48,2 cm                    |
| Façade     | F600                       |
| Hauteur    | 196 cm                     |
| Epaisseur  | Caisson : 1 / Dos : 0,6 cm |

#### TYPE

|                  |  |
|------------------|--|
| Type de freinage | Freinage Individuel sur les roulettes avants |
|------------------|--|

#### MATIÈRES & REVÊTEMENTS

|                     |                                  |
|---------------------|----------------------------------|
| Caisson             | Fibres végétales                 |
| Roues               | Bandage polyuréthane non tachant |
| Sommier / Glissière | ABS noir                         |

#### PIÈTEMENT

|                   |                                  |
|-------------------|----------------------------------|
| Type de piètement | Roulettes pivotante simple galet |
| Diamètre roues    | 125 mm                           |

#### TYPE DE FIXATION

|                     |                        |
|---------------------|------------------------|
| Sommier / Glissière | Sans outils par volant |
|---------------------|------------------------|

#### CHARGE DE SÉCURITÉ

|                            |        |
|----------------------------|--------|
| Charge maximale admissible | 150 kg |
|----------------------------|--------|

#### COLORIS

|         |                         |
|---------|-------------------------|
| Caisson | Au choix dans sélection |
|---------|-------------------------|

#### CAPACITÉ DE REMPLISSAGE

|   |                  |
|---|------------------|
| Nombre de glissières (hauteur G)                                  | 21G              |
| Type de sommier   | Mixte uniquement |
| Sommier Mixte : Tiroir hauteur 75 mm                              | 21               |
| Sommier Mixte : Bac à lèvres (BAL) hauteur 50 mm                  | 20               |
| Sommier Mixte : Plateau Bac journalier moyen modèle hauteur 50 mm | 21               |

#### CLASSEMENT FEU

|                  |        |
|------------------|--------|
| Plastique        | M2     |
| Fibres végétales | D-s2d0 |

#### INFORMATION COMPLÉMENTAIRE

|   |       |
|---|-------|
| Niveau de bruit généré par le produit en fonction | 42 db |
|---|-------|



21G

#### NOS EXCLUSIVITÉS



#### NOS POINTS FORTS

- Tiroirs jointifs
- Surface de travail
- Optimiser l'espace
- Easy Clip
- Easy CLEAN



# **OPTIONS, ACCESSOIRES, COMPOSANTS & NUANCIER**

# Options

## OPTIONS ROUES

**ROUE BLANCHE DIAMÈTRE  
125 MM SIMPLE GALET  
ANTISTATIQUE**

OP-ROUE125AS



## OPTIONS ROUES

**ROUE BLANCHE DIAMÈTRE  
100 MM DOUBLE GALET**

OP-ROUE100



## OPTIONS ROUES

**ROUE BLANCHE DIAMÈTRE  
75 MM DOUBLE GALET**

OP-ROUE075



## ROUE MOTORISÉE

**OPTION ROUE MOTORISÉE  
POUR MOBILIER  
MODULAIRE M3**

OP-M3EZGO



## ROUE MOTORISÉE

**OPTION DÉBRAYAGE POUR  
ROUE MOTORISÉE SUR  
MOBILIER MODULAIRE M3**

OP-M3DEB



## POIGNÉES DE POUSSÉE

**GRANDE POIGNÉE  
LATÉRALE NOIR  
VOLCANIQUE - GAMME M3**

OP-POIGNEE-M3



## POIGNÉES

**2 POIGNÉES EN FACADE  
COLORIS NOIR  
VOLCANIQUE**

OP-POIGNEEFAC



## ÉQUIPEMENT

**4 RAILS PORTE  
ACCESSOIRES POUR  
STOCKALLI**

OP-RAIL-M3

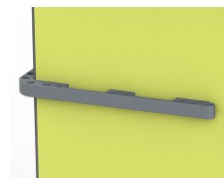

## IDENTIFICATION

**STICKER IDENTIFICATION  
PERSONNALISABLE - EN  
OPTION**

OP-ID



# Accessoires

PORTE-CONTENANT

**BRIDE AVEC CROCHET  
(COMP. V1, V2 & M3)**

AC-M77892



PORTE-CONTENANT

**SUPPORT BAC À PLÂTRE  
SUR EASYCLIP (BAC TIROIR  
1/2 HAUTEUR 155 NON  
INCLUS) (COMP. V2 & M3)**

AC-SUPBACPLAT



PORTE-CONTENANT

**BRIDE PORTE BLOUSE  
(COMP. V1, V2 & M3)**

AC-M77929



PORTE-CONTENANT

**ÉLÉMENT DE RANGEMENT  
LATÉRAL FILAIRE 2 ÉTAGES  
(SANS BAC) (COMP. V1, V2  
& M3)**

AC-M21021SC



PORTE-CONTENANT

**ÉLÉMENT DE RANGEMENT  
LATÉRAL FILAIRE XL POUR  
BOÎTE À GANTS (COMP. V1,  
V2 & M3)**

AC-BOGANXL



PORTE-CONTENANT

**PORTE SAC POUBELLE 2 x  
13L DOUBLE FILAIRE  
(COMP. V2 & M3)**

AC-M21066SI



PORTE-CONTENANT

**DOSSIERS SUSPENDUS  
CARTON POUR  
CONTENEUR À DOSSIERS -  
QUANTITE 25**

AC-1014236



PORTE-CONTENANT

**ÉLÉMENT DE RANGEMENT  
LATÉRAL FILAIRE POUR  
BOÎTE À GANTS (COMP. V1,  
V2 & M3)**

AC-BOGAN



PORTE-CONTENANT

**POUBELLE 13L TRI  
SÉLECTIF (2X) (COMP. V1,  
V2 & M3)**

AC-M77869



PORTE-CONTENANT

**ÉLÉMENT DE RANGEMENT  
LATÉRAL FILAIRE 1 ÉTAGE  
(BAC 155 1/4 INCLUS)**

AC-M21020SC155



PORTE-CONTENANT

**ÉLÉMENT DE RANGEMENT  
LATÉRAL FILAIRE 1 ÉTAGE  
(BAC 075 1/4 INCLUS)**

AC-M21020SC75



PORTE-CONTENANT

**ÉLÉMENT DE RANGEMENT  
LATÉRAL FILAIRE 1 ÉTAGE  
(SANS BAC) (COMP. V1, V2  
& M3)**

AC-M21020SC



PORTE-CONTENANT

**SUPPORT POUR SOLUTION  
HYDRO-ALCOOLIQUE -  
POUR CHARIOT 9G**

AC-GEL16



PORTE-CONTENANT

**PORTE SAC POUBELLE  
FILAIRE (COMP. V2 & M3)**

AC-M21063SI



PORTE-CONTENANT

**POUBELLE 13L NOIRE  
VOLCANIQUE (COMP. V1,  
V2 & M3)**

AC-M21028SC



PORTE-CONTENANT

**SANGLE EN ÉLASTOMÈRE  
TRANSLUCIDE (COMP. V2 &  
M3)**

AC-M21027SA



PORTE-CONTENANT

**PINCE DE FIXATION POUR  
POUBELLE 13L**

AC-PINCEPOUBELLE



PORTE-CONTENANT

**CONTAINER DOSSIERS  
SUSPENDUS NOIR AVEC  
POIGNÉES**

AC-M1809011A-M3



PORTE-CONTENANT

**SUPPORT POUR BOÎTE À  
AIGUILLES NOIR  
VOLCANIQUE (COMP. M3)**

AC-M21027NV-M3



EXTENSION PLAN DE TRAVAIL ...

**TABLETTE ÉCRITOIRE  
RABATTABLE**

AC-TAB-ECRITOIRE



ÉQUIPEMENT

**BANDE ADHÉSIVE ALU  
AIMANTÉE POUR RAIL  
(COMP. V1 & V2)**

AC-M77942



# Accessoires

## ÉQUIPEMENT

**BANDE VELCRO BLEUE  
LONGUEUR 5 M À COUPER**

CO-M77885



## PORTE-CONTENANT

**ENSEMBLE 6 CROCHETS  
COMPATIBLE PORTIQUE ET  
RAIL EASYCLIP**

AC-SUP5C



BAC À LÈVRES

**BAC À LÈVRES  
TRANSPARENT - HAUTEUR  
200 MM AJOURÉ**

CO-BAL200AT



BAC À LÈVRES

**BAC À LÈVRES  
TRANSPARENT - HAUTEUR  
50 MM PLEIN**

CO-BAL50PT



BAC À LÈVRES

**BAC À LÈVRES  
TRANSPARENT - HAUTEUR  
100 MM PLEIN**

CO-BAL100PT



BAC À LÈVRES

**BAC À LÈVRES  
TRANSPARENT - HAUTEUR  
100 MM AJOURÉ**

CO-BAL100AT



BAC À LÈVRES

**BUTÉE D'ARRÊT POUR BAL  
BLANC**

CO-BA



GLISSIÈRES POUR BAC A LEVRES ...

**JEU DE DEUX GLISSIÈRES  
BLANCHES POUR BAL ET  
PLATEAUX BACS  
JOURNALIERS F600**

CO-GB6



GLISSIÈRES POUR BAC A LEVRES ...

**JEU DE DEUX GLISSIÈRES  
BLANCHES POUR BAL ET  
PLATEAUX BACS  
JOURNALIERS F600**

CO-GB6



GLISSIÈRES POUR BAC A LEVRES ...

**JEU DE DEUX GLISSIÈRES  
INCLINÉES BLANCHES  
POUR BAL ET PLATEAUX  
BACS JOURNALIERS F600**

CO-GBI6



GLISSIÈRES POUR BAC A LEVRES ...

**JEU DE DEUX GLISSIÈRES  
INCLINÉES BLANCHES  
POUR BAL ET PLATEAUX  
BACS JOURNALIERS F600**

CO-GBI6



PEIGNES POUR BAC A LEVRES ...

**PEIGNE TRANSPARENT  
BAL - HAUTEUR 200 MM  
LONG AJOURÉ**

CO-PL200AT



PEIGNES POUR BAC A LEVRES ...

**PEIGNE TRANSPARENT  
BAL - HAUTEUR 200 MM  
COURT AJOURÉ**

CO-PC200AT



PEIGNES POUR BAC A LEVRES ...

**PEIGNE TRANSPARENT  
BAL - HAUTEUR 100 MM  
LONG AJOURÉ**

CO-PL100AT



PEIGNES POUR BAC A LEVRES ...

**PEIGNE TRANSPARENT  
BAL - HAUTEUR 100 MM  
LONG PLEIN**

CO-PL100PT



PEIGNES POUR BAC A LEVRES ...

**PEIGNE TRANSPARENT  
BAL - HAUTEUR 100 MM  
COURT AJOURÉ**

CO-PC100AT



PEIGNES POUR BAC A LEVRES ...

**PEIGNE TRANSPARENT  
BAL - HAUTEUR 100 MM  
COURT PLEIN**

CO-PC100PT



PEIGNES POUR BAC A LEVRES ...

**PEIGNE TRANSPARENT  
BAL - HAUTEUR 050 MM  
COURT PLEIN**

CO-PC50PT



PEIGNES POUR BAC A LEVRES ...

**PEIGNE TRANSPARENT  
BAL - HAUTEUR 050 MM  
LONG PLEIN**

CO-PL50PT



PEIGNES POUR BAC A LEVRES ...

**CLIPS POUR PEIGNE BAL  
EN T BLANC**

CO-CTP



PORTE-ÉTIQUETTES / SUPPORT-E ...

**PORTE-ÉTIQUETTE BAL  
TRANSPARENT (LOT DE 50)**

CO-M24534VB



PORTE-ÉTIQUETTES / SUPPORT-E ...

**PORTE-ÉTIQUETTE BAL  
BLANC (LOT DE 10)  
VERTICAL**

CO-M77816VB



PORTE-ÉTIQUETTES / SUPPORT-E ...

**PORTE ÉTIQUETTE  
CAVALIER POUR BAL  
(VENDU PAR LOT DE 10)**

CO-M77817



PORTE-ÉTIQUETTES / SUPPORT-E ...

**SUPPORT ÉTIQUETTE  
BLANC VERTICAL (LOT DE  
50)**

CO-M77937V



PORTE-ÉTIQUETTES / SUPPORT-E ...

**SUPPORT ÉTIQUETTE BLEU  
VERTICAL (LOT DE 50)**

CO-M77938V



PORTE-ÉTIQUETTES / SUPPORT-E ...

**SUPPORT ÉTIQUETTE  
BLANC HORIZONTAL (LOT  
DE 50)**

CO-M77937

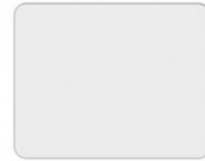

PORTE-ÉTIQUETTES / SUPPORT-E ...

**SUPPORT ÉTIQUETTE BLEU  
HORIZONTAL (LOT DE 50)**

CO-M77938



TIROIR

**ÉQUIPEMENT DE TIROIR  
POUR DOSSIERS  
SUSPENDUS BLANC**

CO-M21022MC



TIROIR

**TIROIR BLANC HAUTEUR  
235 MM**

CO-M24504MC



TIROIR

**TIROIR BLANC HAUTEUR  
155 MM**

CO-M24503MC



TIROIR

**TIROIR BLANC HAUTEUR  
075 MM**

CO-M24502MC



TIROIR À TOXIQUE

**DIGICODE MÉCANIQUE  
POUR TIROIR À TOXIQUES**

OP-DIGIA152



TIROIR À TOXIQUE

**TIROIR À TOXIQUES BLANC  
AVEC PORTE ET SERRURE  
MÉCANIQUE HAUTEUR 155**

CO-M21046MC



TIROIR À TOXIQUE

**TIROIR À TOXIQUES BLANC  
AVEC PORTE ET SERRURE  
MÉCANIQUE HAUTEUR 235**

CO-M21047MC



TIROIR À TOXIQUE

**TIROIR À TOXIQUES BLANC  
AVEC PORTE ET SERRURE  
MÉCANIQUE HAUTEUR 075**

CO-M21045MC



TIROIR À TOXIQUE

**CLE PASS POUR SERRURES  
TIROIRS A TOXIQUES**

OP-PASSPM05



TIROIR PERCÉ

**TIROIR PERCÉ :  
COUVERCLES DU TIROIR À  
TOXIQUES BLANC AVEC  
CHARNIÈRE ET PATTES  
ARRIÈRES (NÉCESSI ...**

CO-M77873



TIROIR PERCÉ

**TIROIR PERCÉ BLANC  
HAUTEUR 235**

CO-M77879



TIROIR PERCÉ

**TIROIR PERCÉ BLANC  
HAUTEUR 155**

CO-M77878



TIROIR PERCÉ

**TIROIR PERCÉ :  
COUVERCLES DU TIROIR À  
TOXIQUES BLANC SANS  
CHARNIÈRE AVEC PATTES  
ARRIÈRES (NÉCESS ...**

CO-M77874



TIROIR PERCÉ

**TIROIR PERCÉ BLANC  
HAUTEUR 075**

CO-M77877



TIROIR PERCÉ

**TIROIR PERCÉ :  
COUVERCLES DU TIROIR À  
TOXIQUES BLANC SANS  
CHARNIÈRE - SANS PATTES  
ARRIÈRES**

CO-M77875



PEIGNES POUR TIROIR

**PEIGNE TIROIR BLANC -  
HAUTEUR 235 LONG**

CO-M46027F6





























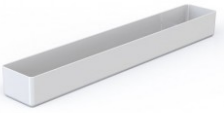











PEIGNES POUR TIROIR

**PEIGNE TIROIR BLANC -  
HAUTEUR 235 COURT**

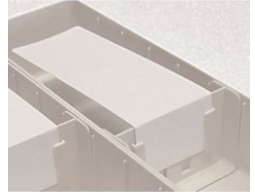
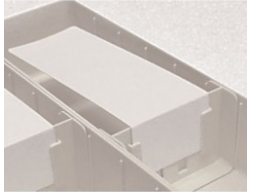
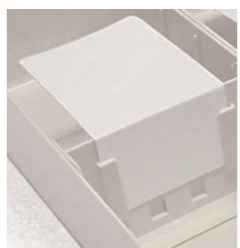
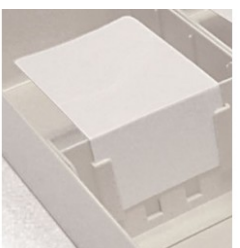
CO-M46028F6



|   |  |   |   |  |   |   |
|---|--|---|---|--|---|---|
| <p>PEIGNES POUR TIROIR</p> <p><b>PEIGNE TIROIR BLANC - HAUTEUR 075 LONG</b></p> <p>CO-M46034F6</p>     | <p>PEIGNES POUR TIROIR</p> <p><b>PEIGNE TIROIR BLANC - HAUTEUR 075 COURT SPECIAL PETER'S</b></p> <p>CO-PCP0570</p>  | <p>PEIGNES POUR TIROIR</p> <p><b>PEIGNE TIROIR BLANC - HAUTEUR 155 LONG</b></p> <p>CO-M46029F6</p>                 | <p>PEIGNES POUR TIROIR</p> <p><b>PEIGNE TIROIR BLANC - HAUTEUR 075 COURT</b></p> <p>CO-M46035F6</p>                        | <p>PEIGNES POUR TIROIR</p> <p><b>PEIGNE TIROIR BLANC - HAUTEUR 155 COURT</b></p> <p>CO-M46030F6</p>                               | <p>BAC-TIROIR</p> <p><b>BAC TIROIR BLANC - 075 1/2</b></p> <p>CO-M77888</p>                          | <p>BAC-TIROIR</p> <p><b>BAC TIROIR BLANC - 155 1/4</b></p> <p>CO-M24508MC</p>                        |
| <p>BAC-TIROIR</p> <p><b>BAC TIROIR BLANC - 155 1/2</b></p> <p>CO-M77889</p>                          | <p>BAC-TIROIR</p> <p><b>BAC TIROIR BLANC - 075 1/6</b></p> <p>CO-M24506MC</p>                                     | <p>BAC-TIROIR</p> <p><b>BAC TIROIR BLANC - 075 1/4</b></p> <p>CO-M24507MC</p>                                     | <p>BAC DE SÉPARATION</p> <p><b>BAC DE SÉPARATION BLANC - HAUTEUR 120 1/6 AVEC POIGNÉE LISSE</b></p> <p>CO-M24523MPL</p>  | <p>BAC DE SÉPARATION</p> <p><b>BAC DE SÉPARATION BLANC - HAUTEUR 120 1/6 AVEC POIGNÉE ET 5 RAINURES</b></p> <p>CO-M24523MP</p>  | <p>BAC DE SÉPARATION</p> <p><b>BAC DE SÉPARATION BLANC HAUTEUR 155 1/2</b></p> <p>CO-M77887</p>    | <p>BAC DE SÉPARATION</p> <p><b>BAC DE SÉPARATION BLANC HAUTEUR 075 1/2</b></p> <p>CO-M77886</p>    |
| <p>BAC DE SÉPARATION</p> <p><b>BAC DE SÉPARATION BLANC HAUTEUR 155 1/4 L</b></p> <p>CO-M24522MC</p>  | <p>BAC DE SÉPARATION</p> <p><b>BAC DE SÉPARATION BLANC - HAUTEUR 075 1/6 AVEC POIGNÉE</b></p> <p>CO-M24509MP</p>  | <p>BAC DE SÉPARATION</p> <p><b>BAC DE SÉPARATION BLANC - HAUTEUR 075 1/4 AVEC POIGNÉE</b></p> <p>CO-M24510MP</p>  | <p>BAC DE SÉPARATION</p> <p><b>BAC DE SÉPARATION BLANC HAUTEUR 075 1/4</b></p> <p>CO-M24510MC</p>                        | <p>BAC DE SÉPARATION</p> <p><b>BAC DE SÉPARATION BLANC HAUTEUR 075 1/4 L</b></p> <p>CO-M24512MC</p>                             | <p>BAC DE SÉPARATION</p> <p><b>BAC DE SÉPARATION BLANC HAUTEUR 155 1/6</b></p> <p>CO-M24523MC</p>  | <p>BAC DE SÉPARATION</p> <p><b>BAC DE SÉPARATION BLANC HAUTEUR 155 1/4</b></p> <p>CO-M24511MC</p>  |

|   |   |   |  |  |  |   |
|---|---|---|--|--|--|---|
| <p>BAC DE SÉPARATION</p> <p><b>BAC DE SÉPARATION<br/>BLANC HAUTEUR 075 1/6</b></p> <p>CO-M24509MC</p>    | <p>SÉPARATEURS</p> <p><b>SÉPARATEUR MOBILE<br/>BLANC - HAUTEUR 075 1/6</b></p> <p>CO-M24513MC</p>    | <p>SÉPARATEURS</p> <p><b>SÉPARATEUR MOBILE<br/>BLANC - HAUTEUR 075 1/4</b></p> <p>CO-M24514MC</p>   | <p>SÉPARATEURS</p> <p><b>BARRE DE LIAISON POUR<br/>SÉPARATEUR MOBILE<br/>BLANC (BAC DE<br/>SÉPARATION)</b></p> <p>CO-M24526MC</p>                     | <p>SÉPARATEURS</p> <p><b>SÉPARATEUR MOBILE<br/>BLANC - HAUTEUR 155 1/4</b></p> <p>CO-M24515MC</p>                                       | <p>SÉPARATEURS</p> <p><b>SÉPARATEUR MOBILE<br/>BLANC HAUTEUR 155 1/6</b></p> <p>CO-M24525MC</p>   | <p>SÉPARATEURS</p> <p><b>BARRE DE LIAISON POUR<br/>SÉPARATEUR MOBILE<br/>BLANC (BAC TIROIR)</b></p> <p>CO-M24530MC</p>                             |
| <p>SÉPARATEURS</p> <p><b>SÉPARATEUR MOBILE<br/>BLANC HAUTEUR 120 1/6<br/>POUR BAC 120/6 AVEC<br/>POIGNÉE</b></p> <p>CO-M24525MS</p>                  | <p>BAC DE SUBDIVISION</p> <p><b>BOÎTE DE SUBDIVISION<br/>BLANCHE - HAUTEUR 155<br/>1/8</b></p> <p>CO-M24620MC</p>                                    | <p>BAC DE SUBDIVISION</p> <p><b>BOÎTE DE SUBDIVISION<br/>BLANCHE - HAUTEUR 075<br/>1/8</b></p> <p>CO-M24615MC</p>                                   | <p>BAC DE SUBDIVISION</p> <p><b>BOÎTE DE SUBDIVISION<br/>BLANCHE - HAUTEUR 075<br/>1/12</b></p> <p>CO-M24617MC</p>                                  | <p>BAC DE SUBDIVISION</p> <p><b>BOÎTE DE SUBDIVISION<br/>BLANCHE - HAUTEUR 075<br/>1/8</b></p> <p>CO-M24618MC</p>                     | <p>PORTE-ÉTIQUETTES / SUPPORT-E ...</p> <p><b>PORTE-ÉTIQUETTE CACHE<br/>BLANC LONGUEUR 160<br/>(LOT DE 100)</b></p> <p>CO-M77915</p>  | <p>PORTE-ÉTIQUETTES / SUPPORT-E ...</p> <p><b>PORTE-ÉTIQUETTE CACHE<br/>BLANC LONGUEUR 160<br/>(LOT DE 100)</b></p> <p>CO-M77915</p>             |
| <p>PORTE-ÉTIQUETTES / SUPPORT-E ...</p> <p><b>PORTE-ÉTIQUETTE CACHE<br/>BLANC - 2 CASES -<br/>LONGUEUR 80 (LOT DE<br/>100)</b></p> <p>CO-M77906</p>  | <p>PORTE-ÉTIQUETTES / SUPPORT-E ...</p> <p><b>PORTE-ÉTIQUETTE CACHE<br/>BLANC - 2 CASES -<br/>LONGUEUR 80 (LOT DE<br/>100)</b></p> <p>CO-M77906</p>  | <p>PORTE-ÉTIQUETTES / SUPPORT-E ...</p> <p><b>PORTE-ÉTIQUETTE CACHE<br/>BLANC - 1 CASE -<br/>LONGUEUR 40 (LOT DE<br/>100)</b></p> <p>CO-M77905</p>  | <p>PORTE-ÉTIQUETTES / SUPPORT-E ...</p> <p><b>PORTE-ÉTIQUETTE CACHE<br/>BLANC - 1 CASE -<br/>LONGUEUR 40 (LOT DE<br/>100)</b></p> <p>CO-M77905</p>  | <p>PORTE-ÉTIQUETTES / SUPPORT-E ...</p> <p><b>PORTE-ÉTIQUETTE BLANC<br/>VERTICAL UNIVERSEL (LOT<br/>DE 10)</b></p> <p>CO-M77816V</p>  | <p>PORTE-ÉTIQUETTES / SUPPORT-E ...</p> <p><b>PORTE-ÉTIQUETTE BLANC<br/>VERTICAL UNIVERSEL (LOT<br/>DE 10)</b></p> <p>CO-M77816V</p>  | <p>PORTE-ÉTIQUETTES / SUPPORT-E ...</p> <p><b>PORTE-ÉTIQUETTE BLANC<br/>HORIZONTAL UNIVERSEL<br/>(VENDU PAR LOT DE 10)</b></p> <p>CO-M77816</p>  |

# Composants

PORTE-ÉTIQUETTES / SUPPORT-E ...

**PORTE-ÉTIQUETTE BLANC HORIZONTAL UNIVERSEL (VENDU PAR LOT DE 10)**

CO-M77816



PORTE-ÉTIQUETTES / SUPPORT-E ...

**SUPPORT ÉTIQUETTE TRANSPARENT VERTICAL (LOT DE 50)**

CO-M24534V



PORTE-ÉTIQUETTES / SUPPORT-E ...

**SUPPORT ÉTIQUETTE TRANSPARENT VERTICAL (LOT DE 50)**

CO-M24534V



PORTE-ÉTIQUETTES / SUPPORT-E ...

**SUPPORT ÉTIQUETTE TRANSPARENT HORIZONTAL (LOT DE 50)**

CO-M24534MZ



PORTE-ÉTIQUETTES / SUPPORT-E ...

**SUPPORT ÉTIQUETTE TRANSPARENT HORIZONTAL (LOT DE 50)**

CO-M24534MZ



PORTE-ÉTIQUETTES / SUPPORT-E ...

**SUPPORT ÉTIQUETTE TRANSPARENT 1/6**

CO-M24610MZ



PORTE-ÉTIQUETTES / SUPPORT-E ...

**SUPPORT ÉTIQUETTE TRANSPARENT 1/6**

CO-M24610MZ



PORTE-ÉTIQUETTES / SUPPORT-E ...

**SUPPORT ÉTIQUETTE TRANSPARENT 1/4**

CO-M24611MZ



PORTE-ÉTIQUETTES / SUPPORT-E ...

**SUPPORT ÉTIQUETTE TRANSPARENT 1/4**

CO-M24611MZ



PORTE-ÉTIQUETTES / SUPPORT-E ...

**SUPPORT ÉTIQUETTE TRANSPARENT 1/2 (POUR TIROIR)**

CO-M77815



PORTE-ÉTIQUETTES / SUPPORT-E ...

**SUPPORT ÉTIQUETTE TRANSPARENT 1/2 (POUR TIROIR)**

CO-M77815



PORTE-ÉTIQUETTES / SUPPORT-E ...

**PORTE-ÉTIQUETTE BLANC 80 X 50 MM**

CO-M24535SZ

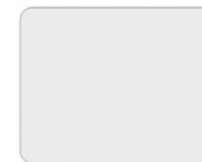

PORTE-ÉTIQUETTES / SUPPORT-E ...

**PORTE-ÉTIQUETTE BLANC 80 X 50 MM**

CO-M24535SZ

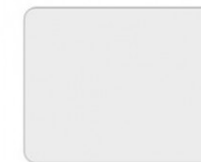

ÉTIQUETTES POUR TIROIR

**ÉTIQUETTES BLEUES (LOT DE 5)**

CO-M77826



ÉTIQUETTES POUR TIROIR

**ÉTIQUETTES JAUNES (LOT DE 5)**

CO-M77825



ÉTIQUETTES POUR TIROIR

**ÉTIQUETTES ROUGES (VENDU PAR LOT DE 5)**

CO-M77827



ÉTIQUETTES POUR TIROIR

**ÉTIQUETTES VERTES (LOT DE 5)**

CO-M77828



ÉTIQUETTES POUR TIROIR

**ÉTIQUETTES BLANCHES POUR BOÎTE DE SUBDIVISION**

CO-M24532MC



ÉTAGÈRES EN ABS

**ÉTAGÈRE BLANCHE F600 À CLASSEURS (14 INTERVALLES)**

CO-M77899



ÉTAGÈRES EN ABS

**ÉTAGÈRE BLANCHE F600 À SOLUTÉS**

CO-M24505MS



ÉTAGÈRES EN ABS

**ÉTAGÈRE BLANCHE F600 STANDARD**

CO-M24505MC



# Composants

ÉTAGÈRES EN ABS

**PACK ETAGERE BT 75 - 4 BACS TIROIRS 75 1/4 - 12 SEPARATEURS MOBILES - 4 PE 1/4**

PP-PETA-BT75-16



ÉTAGÈRES EN ABS

**PACK TIROIR 155 - 4 BACS DE SEPARATION 155 1/4 - 4 SEPARATEURS MOBILES - 4 BARRES DE LIAISON**

PP-PTIR155-14-8



ÉTAGÈRES EN ABS

**PACK TIROIR 155 - 4 BACS DE SEPARATION 155 1/4 - 8 SEPARATEURS MOBILES - 4 BARRES DE LIAISON**

PP-PTIR155-14-8



ÉTAGÈRES EN ABS

**PACK TIROIR 155 - 6 BACS DE SEPARATIONS 155 1/6 - 6 SEPARATEURS MOBILES - 6 BARRES DE LIAISON**

PP-PTIR155-16-12



ÉTAGÈRES EN ABS

**PACK TIROIR 155 - 6 BACS DE SEPARATION 155 1/6 - 12 SEPARATEURS MOBILES - 6 BARRES DE LIAISON**

PP-PTIR155-16-18



ÉTAGÈRES EN ABS

**PACK TIROIR 75 - 6 BACS DE SEPARATION 75 1/6 - 18 SEPARATEURS MOBILES**

PP-PTIR75-16-24



ÉTAGÈRES EN ABS

**PACK TIROIR 75 - 4 BACS DE SEPARATION 75 1/4 - 12 SEPARATEURS MOBILES**

PP-PTIR75-14-16



ÉTAGÈRES EN ABS

**PACK TIROIR 75 - 4 BACS DE SEPARATION 75 1/4 - 16 SEPARATEURS MOBILES**

PP-PTIR75-14-20



ÉTAGÈRES EN ABS

**PACK TIROIR 235 - 2 BACS DE SEPARATION 155 1/2**

PP-PTIR235-12-2



ÉTAGÈRES EN ABS

**PACK ETAGERE BT 155 - 4 BACS TIROIRS 155 1/4 - 8 SEPARATEURS MOBILES - 4 BARRES DE LIAISON - 4 ...**

PP-PETA-BT155-14



ÉTAGÈRES EN COMPACT

**ÉTAGÈRE TRESPA F600**

CO-M77884



ÉTAGÈRES DEDIÉES

**ÉTAGÈRE BLANCHE F600 PORTE-SONDES**

CO-M24505MP



PORTE-ÉTIQUETTES / SUPPORT-E ...

**PORTE-ÉTIQUETTE POUR ÉTAGÈRE EN RÉSINE STRATIFIÉE**

CO-M77907

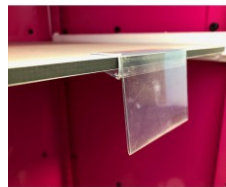

ENSEMBLE PLATEAU PILULIER ...

**ENSEMBLE PLATEAU 7 BACS JOURNALIERS GRAND MODÈLE**

CO-MEC70002



ENSEMBLE PLATEAU PILULIER ...

**ENSEMBLE PLATEAU 7 BACS JOURNALIERS MOYEN MODÈLE**

CO-MEC70001



ENSEMBLE PLATEAU PILULIER ...

**PLATEAU BAC JOURNALIER BLANC**

CO-MEC70003



ENSEMBLE PLATEAU PILULIER ...

**SYSTÈME OUVERTURE BLANC**

CO-SOBJ

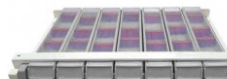

BAC JOURNALIER

**SÉPARATEUR MOYEN MODÈLE (UNITAIRE)**

CO-MEC70008



BAC JOURNALIER

**SÉPARATEUR GRAND MODÈLE (UNITAIRE)**

CO-MEC70009



BAC JOURNALIER

**BAC JOURNALIER TRANSPARENT GRAND MODÈLE**

CO-MEC70012













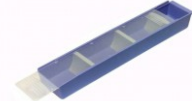









BAC JOURNALIER

**BAC JOURNALIER TRANSPARENT MOYEN MODÈLE**

CO-MEC70011



|  |   |   |  |  |   |  |
|--|---|---|--|--|---|--|
| <p>BAC JOURNALIER</p> <p><b>PILULIER SEUL AVEC COUVERCLE POUR TIROIRS JOINTIFS</b></p> <p>CO-MED038</p>   | <p>ENSEMBLE 8 PILULIERS</p> <p><b>ENSEMBLE PLATEAU 8 PILULIERS - MAUVE</b></p> <p>CO-M77900MA</p>    | <p>ENSEMBLE 8 PILULIERS</p> <p><b>PLATEAU PLUMIER - MAUVE</b></p> <p>CO-M77904MA</p>    | <p>ENSEMBLE 8 PILULIERS</p> <p><b>PILULIER PLUMIER - MAUVE</b></p> <p>CO-M77902MA</p>   | <p>ENSEMBLE 8 PILULIERS</p> <p><b>SÉPARATEUR POUR PILULIER PLUMIER (VERT OU MAUVE)</b></p> <p>CO-M77903</p>                       | <p>ENSEMBLE 8 PILULIERS</p> <p><b>ENSEMBLE PLATEAU 8 PILULIERS - VERT</b></p> <p>CO-M77900VE</p>   | <p>ENSEMBLE 8 PILULIERS</p> <p><b>PILULIER PLUMIER - VERT</b></p> <p>CO-M77902VE</p>    |
| <p>ENSEMBLE 8 PILULIERS</p> <p><b>PLATEAU PLUMIER - VERT</b></p> <p>CO-M77904VE</p>   | <p>ENSEMBLE 8 PILULIERS</p> <p><b>PILULIER PLUMIER SANS POIGNEE - MAUVE</b></p> <p>CO-M77902MA-SP</p>    | <p>ENSEMBLE 8 PILULIERS</p> <p><b>PILULIER PLUMIER SANS POIGNEE - VERT</b></p> <p>CO-M77902VE-SP</p>    | <p>PORTE-ÉTIQUETTES / SUPPORT-E ...</p> <p><b>PORTE-ÉTIQUETTES TRANSPARENT MOYEN MODÈLE (LOT DE 50)</b></p> <p>CO-MEC80020</p>  | <p>PORTE-ÉTIQUETTES / SUPPORT-E ...</p> <p><b>PORTE-ÉTIQUETTES TRANSPARENT GRAND MODÈLE (LOT DE 50)</b></p> <p>CO-MEC80021</p>  | <p>ÉTIQUETTES POUR PILULIER</p> <p><b>LOT DE 35 PLANCHES DE 24 ÉTIQUETTES POUR PLATEAUX 8 PILULIERS (COLORIS PANACHÉS)</b></p> <p>CO-M77901</p>  | <p>ÉTIQUETTES POUR PILULIER</p> <p><b>ÉTIQUETTES AUTOCOLLANTES MOYEN MODÈLE (200 PLANCHES DE 27 SOIT 5400 ÉTIQUETTES)</b></p> <p>CO-MEZ80020</p>  |
| <p>ÉTIQUETTES POUR PILULIER</p> <p><b>ÉTIQUETTES AUTOCOLLANTES GRAND MODÈLE (200 PLANCHES DE 18 SOIT 3600 ÉTIQUETTES)</b></p> <p>CO-MEZ80021</p>  | <p>ÉTIQUETTES POUR PILULIER</p> <p><b>ÉTIQUETTES AUTOCOLLANTES MOYEN MODÈLE (50 PLANCHES DE 27 SOIT 1350 ÉTIQUETTES)</b></p> <p>CO-MEZ8002001</p>  | <p>ÉTIQUETTES POUR PILULIER</p> <p><b>ÉTIQUETTES AUTOCOLLANTES GRAND MODÈLE (50 PLANCHES DE 18 SOIT 900 ÉTIQUETTES)</b></p> <p>CO-MEZ8002101</p>  | <p>CASSETTE</p> <p><b>POIGNÉE POUR CASSETTE X2</b></p> <p>OP-POIGNEECA</p>    | <p>CASSETTE</p> <p><b>CASSETTE BLANCHE AVEC PORTE, VERROUILLAGE ET 2 POIGNÉES 3 NIVEAUX</b></p> <p>CO-M24627MC</p>              | <p>CASSETTE</p> <p><b>CASSETTE BLANCHE AVEC PORTE, VERROUILLAGE ET 2 POIGNÉES 2 NIVEAUX SPÉCIAUX</b></p> <p>CO-M24627MS</p>                      | <p>CASSETTE</p> <p><b>CASSETTE BLANCHE AVEC PORTE ET VERROUILLAGE 3 NIVEAUX</b></p> <p>CO-M24626MC</p>    |

# Composants

CASSETTE

**CASSETTE BLANCHE AVEC  
PORTE, VERROUILLAGE ET  
2 POIGNÉES 2 NIVEAUX**

CO-M24624MC



CASSETTE

**CASSETTE BLANCHE AVEC  
PORTE ET VERROUILLAGE  
2 NIVEAUX**

CO-M24623MC



CASSETTE

**CASSETTE BLANCHE AVEC  
PORTE ET VERROUILLAGE 1  
NIVEAU**

CO-M24623MS



CASSETTE

**CASSETTE BLANCHE SANS  
PORTE 2 NIVEAUX**

CO-M24622MC



CASSETTE

**CASSETTE BLANCHE SANS  
PORTE 3 NIVEAUX**

CO-M24625MC



CASSETTE

**CASSETTE BLANCHE AVEC  
PORTE, VERROUILLAGE ET  
2 POIGNÉES 1 NIVEAU**

CO-M24624MS



CASSETTE

**CLE PASS CASSETTE  
ALLIBERT MEDICAL**

OP-PASSP03



PORTE-ETIQUETTES / SUPPORT É...

**POCHETTE  
AUTOCOLLANTE  
TRANSPARENT A4 (LOT  
DE 5)**

CO-M77859



PORTE-ETIQUETTES / SUPPORT É...

**SUPPORT AUTOCOLLANT  
POUR SUPPORT-  
ÉTIQUETTE TRANSPARENT  
(LOT DE 5)**

CO-M77880

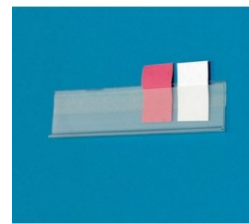

GOBELET

**SUPPORT BLANC POUR  
GOBELETS À USAGE  
UNIQUE AVEC  
COUVERCLES ÉTROITS (100  
PLATEAUX SANS GOBELET)**

CO-MEZ70001



GOBELET

**GOBELETS À USAGE  
UNIQUE TRANSLUCIDE  
LARGES - GRADUÉS (LOT  
DE 400)**

CO-MEZ71002



GOBELET

**GOBELETS À USAGE  
UNIQUE TRANSLUCIDE  
ÉTROITS - GRADUÉS (LOT  
DE 400)**

CO-MEZ71003



Décors



EXOTIQUE BLEU



PLUM PURPLE



QUARTZ



LIMON



RED CANDY



RICE PAPER



Z.I. Nord 14 rue des forges  
86200 - Loudun

Tél +33 (0)1 42 84 01 15  
adv.allibert@hacare.com



**Stéphane HARDOIN**  
Responsable Ventes France  
s.hardoin@hacare.com  
07 44 73 69 53



**Administration des ventes**  
adv.allibert@hacare.com  
+33 (0)1 42 84 01 15



**Julien FROMENT**  
contact@syneris-  
sante.com  
06 99 85 93 21



**Anthony GONZALES**  
Sud Est  
a.gonzales@hacare.com  
06 22 27 71 47



**Stéphane HARDOIN**  
Grand-Est  
s.hardoin@hacare.com  
07 44 73 69 53



**Antoine MARIOT**  
Sud Ouest  
a.mariot@hacare.com  
07 45 29 16 99



**Béatrice PAZZINI**  
Aquitaine  
sud.ouest.hospitalier@wanadoo.fr  
05 56 34 81 93



**Marine POINT**  
Nord Ouest  
m.point@hacare.com  
06 27 47 71 35



**Antoine WEIL**  
Hauts de France - Paris -  
Normandie  
a.weil@hacare.com  
07 43 56 64 39



**HA**care  
MEDICAL

1860



MKT-26-PO-HOP-LH-STO-ASF-MARM-FR  
2026